



böhlerwelding
by voestalpine

Lasting Connections

URANOS NX 2700 MTE

USER MANUAL



“ДЕКЛАРАЦИЯ ЗА СЪОТВЕТСТВИЕ НА ЕС

Строителят
voestalpine Böhler Welding Arc Technology S.r.l.
Via Palladio, 19 - 35019 Onara di Tombolo (PD) - ITALY
Tel. +39 049 9413/111 - Fax +39 049 9413/311 - www.voestalpine.com/welding

декларира на своя единствена отговорност, че следният продукт:

URANOS NX 2700 MTE **55.06.006**

Отговаря на следните европейски директиви:

2014/35/EU LOW VOLTAGE DIRECTIVE

2014/30/EU EMC DIRECTIVE

2011/65/EU RoHS DIRECTIVE

2019/1784/EU EcoDesign

2009/125/EU EcoDesign

и че са приложени следните хармонизирани стандарти:

EN IEC 60974-1/A1:2019	WELDING POWER SOURCE
EN IEC 60974-3:2019	ARC STRIKING AND STABILIZING DEVICES
EN IEC 60974-5:2019	WIRE FEEDERS
EN 60974-10/A1:2015	ELECTROMAGNETIC COMPATIBILITY REQUIREMENTS

Документацията, удостоверяваща спазването на директивите, ще бъде достъпна за проверки при гореспоменатия производител.

Всяка направена модификация, без оторизация от voestalpine Böhler Welding Arc Technology S.r.l. прави невалиден този сертификат.

Onara di Tombolo, 01/05/2025

voestalpine Böhler Welding Arc Technology S.r.l.



Mirco Frasson Ivo Bonello

Managing Directors

СЪДЪРЖАНИЕ

1. ВНИМАНИЕ.....	279
1.1 Среда на употреба.....	279
1.2 Безопасна работа.....	279
1.3 Защита от дим и газове.....	280
1.4 Защита от пожар и експлозии.....	281
1.5 Предпазни мерки при използване на газови бутилки.....	281
1.6 Защита от токов удар.....	281
1.7 Електромагнитни полета и смущения.....	281
1.8 Защитен клас.....	283
1.9 Изхвърляне.....	283
2. ИНСТАЛИРАНЕ.....	283
2.1 Вдигане, транспорт и разтоварване.....	283
2.2 Позициониране на машината.....	283
2.3 Свързване.....	284
2.4 Инсталиране.....	284
3. ОПИСАНИЕ НА МАШИНАТА.....	287
3.1 Заден панел.....	287
3.2 Свързващ панел.....	287
3.3 Преден панел за управление.....	288
4. ИЗПОЛЗВАНЕ НА ОБОРУДВАНЕТО.....	289
4.1 Стартов екран.....	289
4.2 Тестов екран.....	289
4.3 Главен екран.....	289
4.4 Главна страница за процес MMA.....	289
4.5 Главна страница за процес TIG.....	291
4.6 Главна страница за процес MIG/MAG.....	292
4.7 Програмен екран.....	295
5. НАСТРОЙКИ.....	297
5.1 Настройка и настройка на параметри.....	297
5.2 Специфични процедури за използване на параметрите.....	309
6. АКЕСОАРИ.....	313
7. ПОДДРЪЖКА.....	314
7.1 Периодична поддръжка на токоизточника.....	314
7.2 Отговорност.....	314
8. АЛАРМНИ КОДОВЕ.....	314
9. ИЗДИРВАНЕ И ОТСТРАНЯВАНЕ НА НЕДОСТАТЪЦИ И ДЕФЕКТИ.....	316
10. РАБОТНИ ИНСТРУКЦИИ.....	320
10.1 Ръчно електродъгово заваряване (РЕДЗ, MMA).....	320
10.2 ВИГ (TIG) заваряване.....	321
10.3 Заваряване с постоянно подаване на тел (МИГ/МАГ).....	323
11. ТЕХНИЧЕСКИ ХАРАКТЕРИСТИКИ.....	327
12. ИДЕНТИФИКАЦИОННА ТАБЕЛА.....	329
13. ОЗНАЧЕНИЯ НА ТАБЕЛАТА С ОСНОВНИ ДАННИ НА ВОДНО ОХЛАЖДАЩАТА СИСТЕМА.....	329
14. СХЕМА.....	649
15. КОНЕКТОРИ.....	650
16. СПИСЪК НА РЕЗЕРВНИТЕ ЧАСТИ.....	651
17. ИНСТАЛИРАНЕ КИТ/ АКЕСОАРИ.....	657

СИМВОЛИ



Внимание



Забрани



Задължения



Общи показания

1. ВНИМАНИЕ



Преди да започнете работа с машината, прочетете внимателно инструкцията за работа. Не извършвайте модификации или операции по поддръжка, които не са предписани. Производителят на машината не носи отговорност за повреди причинени по вина на оператора на машината.

Да съхраняват винаги инструкциите за употреба на мястото на използване на уреда. Да се придържат както към инструкциите за употреба, така и към общите правила и местни регламенти, действащи в областта на предотвратяването на инциденти и опазването на околната среда.

voestalpine Böhler Welding Arc Technology S.r.l. си запазва правото да променя това ръководство по всяко време без предупреждение.

Превод и цялостна или частична преработка от какъвто и да е вид (например: фотокопие, филм и микрофилм) са строго забранени без изрично писмено съгласие на voestalpine Böhler Welding Arc Technology S.r.l.

Тук изложените инструкции са от жизнена важност, и по тази причина трябва да се следват стриктно.

Производителят не поема отговорност в случай на неспазени от потребителя инструкции.



Всички лица, занимаващи се с въвеждането в експлоатация, самата експлоатация, поддръжката и поправката на уреда, трябва

- да притежават специална квалификация
- да разполагат с необходимите компетенции в сферата на заваряването
- да прочетат изцяло и да спазват стриктно настоящите инструкции за употреба.

При възникване на проблеми, неописани в настоящата инструкция, се обърнете към оторизирания сервис на Каммартон България ЕООД.

1.1 Среда на употреба



Оборудването трябва да се използва единствено по предназначение, по начини и в случаи описани на фирмената табела и / или в ръководството, в съгласие с международните директиви за безопасност. Други приложения освен описаните от производителя се считат за неуместни и опасни, и в тези случаи производителят отрича всякаква отговорност.



Тази машина трябва да се използва само за професионални цели, в индустриална среда. Производителят не поема отговорност за нанесени щети при употреба на оборудването в домашни условия.



Оборудването трябва да се използва при температура на околната среда от -10°C до +40°C (+14°F ÷ +104°F).

Оборудването трябва да се транспортира и съхранява на места с температура от -25°C до +55°C (+13°F ÷ +131°F).

Оборудването трябва да се използва при липса на прах, газ или други корозивни субстанции.

Оборудването не бива да се използва при относителна влажност по-висока от 50% при 40°C (104°F).

Оборудването не бива да се използва при относителна влажност по-висока от 90% при 20°C (68°F).

Машината не бива да се използва на надморска височина по-голяма от 2000 метра.



Не използвайте машината за размразяване на тръби.

Не използвайте оборудването за зареждане на батерии и / или акумулатори.

Не използвайте оборудването за преходно стартиране на двигателя.

1.2 Безопасна работа



Заваръчният процес причинява радиация, шум, топлоотделяне и газови емисии. Поставете забавящият огъня щит така че да защитите околната зона на заваряване от лъчи, пръски и гореща шлака. Посъветвайте близкостоящите хора да не гледат заваръчната дъга или или нажеженият метал, и да вземат мерки за адекватна защита.



Носете защитно облекло, което да ви предпазва от лъчите на дъгата, пръските или нажежен метал. Облеклото трябва да покрива цялото тяло и трябва да е:

- непокътнато и в добро състояние
- огнеупорно
- изолирано и сухо
- по-мярка и без ръкавели или маншети



Винаги носете здрави обувки и водно изолирани обувки.



Носете винаги подходящи ръкавици, които са електрически и термично изолирани.



Носете маски с странично лицева защита и подходящ защитен филтър (поне NR10 или повече) за очите.



Винаги носете защитни очила със странична защита, особено по време на ръчно или механично премахване на заваръчната шлака.



Не носете контактни лещи.



Ако шума от заваряване е над допустимите норми, използвайте антифони. Ако нивото на шума надхвърля предписаните от закона граници, ограничете работната зона и се уверете, че всеки, който се приближава до нея, е защитен със слушалки или слушалки.



Винаги дръжте страничните капаци затворени по време на заваряване. Не изменяйте модификацията на машината по никакъв начин. Избягвайте контакта между вашите ръце, коса, дрехи, инструменти...и движещите се части на машината. вентилатори, зъбни колела, ролки и валове, телени ролки. Не докосвайте зъбните колела докато телоподаващото работи. Шунтирането на защитните устройства на телоподаващото е изключително опасно и освобождава производителя от всякаква отговорност за нанесени щети на собственост и хора.



Докакто телта се зарежда и захранва, пазете главата си далеч от МИГ/МАГ горелката. Излизащият тел може сериозно да увреди вашите ръце, лице и очи.



Избягвайте докосването на току що заварени детайли: топлината може да причини сериозни изгаряния. Следвайте всички изброени по-горе препоръки по-време и след заваряването, тъй като шлаката може да се отделя от детайлите известно време след охлаждането им.



BG



Проверете дали горелката е студена, преди да работите по нея.



Уверете се че охлаждащата система е изключена преди да откачите тръбите на охлаждащата течност. Горещата течност излизаща от тръбите може да причини изгаряния.



Осигурете комплект за първа помощ близо до работното място. Не подценявайте всякакви видове изгаряния или наранявания.



Преди да си тръгнете от работа, се уверете че сте обезопасили работното място с цел да избегнете инциденти.

1.3 Защита от дим и газове



Димът, газовете и прахът които се отделят в резултат на заваряване са вредни за Вашето здраве.

Доказано е че димът породен от заваряването може да причини рак или да навреди на зародиша на бременна жена.

- Дръжте главата си далече от газовете и дима от заваряването.
- Използвайте естествената вентилация или система за принудителна аспирация.
- Ако заварявате при слаба вентилация, използвайте маски и аспирационни апарати.
- Заваряването в изключително малки помещения трябва да се извършва под наблюдението на намиращ се наблизо колега.
- Не използвайте кислород за вентилиране на работното място.
- Уверете се че аспирацията работи, като сравните количеството на вредните газове със стойностите формулирани в правилата за безопасност.
- Количеството и нивото на опасност на димът зависи от употребявания метал, запълващият метали и субстанцията използвана за чистене и обезмасляване на детайлите за заваряване. Следвайте производствените инструкции и инструкциите дадени в техническите схеми.
- Не заварявайте близо до пречиствателни и бояджийски станции.
- Поставете бутилките със сгъстен газ на място с добра вентилация.

1.4 Защита от пожар и експлозии



Заваръчният процес може да причини пожар или експлозия.

- Преди започване на работа, почистете работното място от опасни и възпламеними материали.
- Запалимите материали трябва да са на поне 11 метра от областта на заваряване, или трябва да са защитени по подходящ начин.
- Искрите и нажежените частици имат голям обхват и минават и през малки отвори. Пазете хората и имуществото.
- Не заварявайте в близост до съдове под налягане.
- Не заварявайте в затворени контейнери или тръби. Внимавайте при заваряване на тръби и контейнери дори те да са отворени, празни и напълно почистени. Всеки остатък от газ, гориво, масло или подобни материали може да причини експлозия.
- Не заварявайте в близост до експлозивни прахове, газове или пари.
- Когато свършите със заваряването се уверете, че веригата под напрежение не може да направи контакт с която и да е заземена част.
- Поставете пожарогасител в близост до работното място.

1.5 Предпазни мерки при използване на газови бутилки



Инертно - газовите бутилки съдържат газ под налягане, който може да експлодира. Ако безопасните условия на транспорт са сведени до минимум, съхранението и употребата им може да не е безопасна.

- Бутилките трябва да стоят изправени до стената или други поддържащи структури, така че да не може да падне.
- Затворете капака за да защитите вентилът при транспортиране, въвеждане в експлоатация и в края на заваряването.
- Избягвайте излагането на газовите бутилки на директни слънчеви лъчи и на големи температурни разлики. Не излагайте бутилките на твърде ниски или твърде високи температури.
- Дръжте бутилките далеч от пламъци, електрични дъги, горелки, пистолети и леснозапалими материали изпръскани от заваряването.
- Дръжте бутилките далеч от заваръчни и електрични вериги.
- Дръжте главата си далеч от изхода на газовата бутилка, когато отваряте вентила.
- Винаги затваряйте бутилковият вентил в края на заваряването.
- Никога не заварявайте бутилка с газ под налягане.
- Бутилка със сгъстен въздух никога не трябва да бъде свързвана директно с редуцира на машината. Възможно е налягането да надхвърля капацитета на редуктора, който следователно може да експлодира!

1.6 Защита от токов удар



Токвият удар може да Ви убие.

- Избягвайте да докосвате части от машината заваръчния , които са под напрежение, докато са активни (горелки, пистолети, заземителни кабели, електроди, тел, ролките и макарите са електрично свързани със заваръчния кръг).
- Осигурете електрическото изолиране на инсталацията и на оператора с помощта на равнини и основи, които са сухи и достатъчно изолирани от потенциала на земята и на масата.
- Уверете се че системата е свързана вярно и токоизточникът е снабден със заземяващ проводник.
- Не докосвайте две горелки или два електродни държача едновременно.
- Ако почувствате токов удар, спрете заваряването незабавно.



Устройството за запалване и стабилизиране на дъгата е изработено за ръчна или механична употреба.



Удължаването на горелката или заваръчните кабели с повече от 8 м увеличава риска от електрически удар.

1.7 Електромагнитни полета и смущения



Ток минаващ през кабелите и проводниците на машината образува електромагнитно поле в заваръчните кабели и самата машина.

- Електромагнитните полета могат да се отразят на здравето на хората, които са изложени на тях продължително време.
- Електромагнитните полета могат да попречат на апарати като изкуствен водач на сърцето или слухов апарат.



Хора с изкуствен водач на сърцето, трябва да се консултират лекарят си преди да започнат да се занимават със заваряване.

1.7.1 Класификация по стандарт като EMC: EN 60974-10/A1:2015.

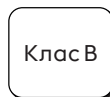

Оборудване клас В отговаря на изискванията за електромагнитна съвместимост в индустриална и не индустриална среда, включително градска и извънградска, където електричеството е осигурено от обществена мрежа ниско напрежение.



Оборудване клас А не е предназначено за употреба в не индустриална среда, където електричеството е осигурено от обществена мрежа ниско напрежение. Възможни са трудности при осигуряването на електромагнитна съвместимост от клас А в подобни среди, поради наличието на източници на смущения.

Вижте главата за повече информация: ИДЕНТИФИКАЦИОННА ТАБЕЛА или ТЕХНИЧЕСКИ ХАРАКТЕРИСТИКИ.

1.7.2 Инсталиране, употреба и сфера на приложение

Това оборудване е произведено в съгласие с EN 60974-10/A1:2015 и се определя като „КЛАС А“ оборудване. Тази машина трябва да се използва само за професионални цели, в индустриална среда. Производителят не поема отговорност за нанесени щети при употреба на оборудването в домашни условия.



Потребителят трябва да е експерт в дейността и като такъв е отговорен за инсталирането и употребата на оборудването съгласно производствените инструкции. Ако бъдат забелязани някакви електромагнитни смущения, потребителят трябва да реши проблема, ако е необходимо с техническо съдействие от производителите / сервиза.



При всички случаи електромагнитното смущение трябва да бъде премахнато възможно най-бързо.



Преди да инсталирате оборудването, трябва да прецените потенциалните електромагнитни проблеми които могат да възникнат в близост на работното място, като се вземе предвид и личното здравно състояние на хората намиращи се в близост, например хора с сърдечни или слухови проблеми.

1.7.3 Изисквания за захранващата мрежа

Поради високият пусков ток на това мощно оборудване, е възможно влияние върху качеството на мощността на захранващата мрежа. Поради тази причина за някои типове оборудване (виж техническите данни) може да съществуват някои ограничения при свързването, изисквания относно максималния импеданс на мрежата (Z_{max}) или изискване за минимален капацитет (S_{sc}) на захранване при точката на свързване към мрежата. В този случай монтажникът или потребителят на оборудването трябва да се увери, ако е необходимо чрез консултация с мрежовия доставчик, че оборудването може да бъде свързано. В случай на смущения може да се наложи да предприемете допълнителни предпазни мерки като филтриране на мрежовото захранване.

В някои случаи е препоръчително да се екранира захранващият кабел към машината.

Вижте главата за повече информация: ТЕХНИЧЕСКИ ХАРАКТЕРИСТИКИ.

1.7.4 Предпазни мерки относно кабелите

За да намалите ефектът на електромагнитните полета следвайте следните инструкции:

- Където е възможно съберете и обезопасете заземяващите и захранващите кабели заедно.
- Никога не увивайте кабели около себе си.
- Не заставайте между заземяващият и захранващият кабели (държете и двата кабели от една и съща страна).
- Кабелите трябва да са възможно най-къси, да са позиционирани възможно най-близо един до друг или приблизително на едно и също земно равнище.
- Машината трябва да е на известно разстояние от областта на заваряване.
- Работните кабели, трябва да се държат на страна от останалите кабели.

1.7.5 Заземяване

Трябва да разгледате целесъобразността на свързването с маса на всички метални компоненти в заваръчната инсталация и в близост до нея. Заземяването на работния детайл трябва да бъде направено в съответствие с националните норми за това.

1.7.6 Заземяване на работния детайл

Необходимо е заземяване на работния детайл с цел намаляване на риска от електрошок. Трябва да внимавате заземяването на обработвания детайл да не увеличи риска от злополука с ползвателите и да не повреди други електрически уреди. Заземяването на работния детайл трябва да бъде направено в съответствие с националните норми за това.

1.7.7 Екраниране

Екранирането на кабели, намиращи се в близост до работните кабели на машината, ще доведе до намаляване на риска от смущения.

Екранирането на цялата заваръчна инсталация може да се вземе предвид при специални приложения.

1.8 Защитен клас

IP

IP23S

- Няма възможност за допир на опасни части с пръсти. Защита от проникване на чужди външни тела с диаметър по-голям или равен на 12.5 мм.
- Защита от дъжд с ъгъл 60°C.
- Докато подвижните части на машината не работят, тя е защитена от вредния ефект на просмуканата вода.

1.9 Изхвърляне



Не изхвърляйте електрическото, заедно с обикновения боклук.

В съответствие с европейска директива 2012/19/ЕС относно отпадъците от електрическо и електронно оборудване и с приложението ~ съгласно националните закони, електрическото оборудване, което е достигнало края на жизнения си цикъл, трябва да се събира отделно и да се предава на център за събиране и обезвреждане. Собственикът на оборудването трябва да открие оторизираните центрове за събиране на отпадъци, като се допита до местната администрация. Спазвайте тази Европейска Директива. Вие ще допринесете за опазването на околната среда и човешкото здраве!

» За повече информация направете справка в сайта.

2. ИНСТАЛИРАНЕ



Инсталирането трябва да се извърши само от специализиран персонал, оторизиран от производителя.



По време на инсталацията, токоизточникът трябва да е изключен от мрежата.



Последователното и паралелното свързване на токоизточниците е забранено.

2.1 Вдигане, транспорт и разтоварване

- Машината е снабдена с дръжка, за ръчно пренасяне.
- Машината не е снабдена със специфични елементи за повдигане.
- Използвайте самотоварач с вилкова хватка, като внимавате машината да не се обърне.



Не подценявайте теглото на машината: вижте техническите характеристики.

Не транспортирайте машината над хора.

Не изпускайте или поставяйте под натиск машината.



Не използвайте дръжката за повдигане на машината.

2.2 Позициониране на машината



Спазвайте следните правила:

- Осигурете лесен достъп до кабелите и контролния панел.
 - Не поставяйте машината в много малки пространства.
 - Не поставяйте машината на места с наклон на повърхнината по-голям от 10°C спрямо хоризонтала.
 - Поставете машината на сухо, чисто и подходящо проветрявано място.
 - Защитете системата срещу силен дъжд и слънцето.
- » Консултирайте се с „Предпазни мерки при използване на газови бутилки”.

2.3 Свързване



Машината е снабдена с захранващи кабели, за свързване с мрежата.

Машината може да бъде захранена:

- трифазно 230 V
- трифазно 400 V

Управлението на машината е гарантирано за $\pm 15\%$ отклонение на напрежението от номиналната му стойност.



За да предотвратите нараняването на хора или повреда на машината, проверете избраното напрежение на мрежата и предпазителите преди да свържете машината в мрежата. Също така проверете заземяващият кабел.



Машината може да бъде захранена от генератор, при условие, че се гарантира стабилно захранващо напрежение от $\pm 15\%$ от зададената от производителя номинална стойност, във всички възможни работни условия и с максимално захранване от генератора. Препоръчва се генератора да е два пъти по-мощен от токоизточника за монофазно и 1.5 за трифазно. Препоръчва се използването на електронно управлявани генератори.



За безопасно използване, системата трябва да е заземена. Захранващият кабел е снабден с проводник за заземяване (жълт - зелен). Този жълт / зелен проводник НИКОГА не трябва да се използва заедно с който и да е друг проводник за захранване с напрежение. Този кабел трябва да се използва само и единствено за заземяване. Използвайте само щепсели, съответстващи на стандартите на съответната държава.



Електрическото подвързване на машината трябва да бъде изпълнено от квалифициран техник.

2.4 Инсталиране

2.4.1 Свързване за РЕДЗ, ММА заваряване



Свързването показано на фигурата е за заваряване с обратна полярност. За да получите права полярност, разменете местата на свързване.

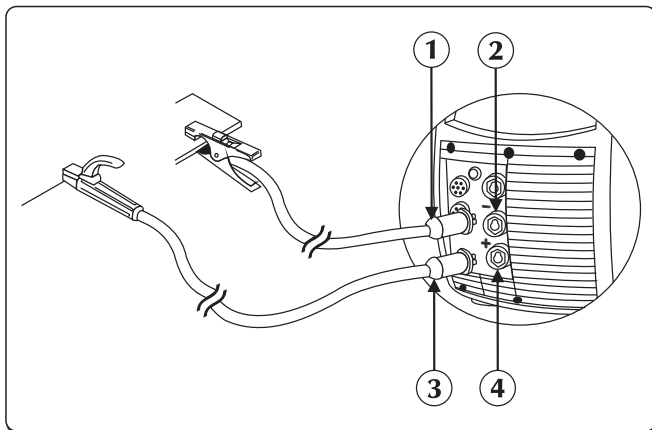



- 1 Конектор на щипката за маса
- 2 Отрицателна захранваща муфа (-)
- 3 Конектор на щипката, държаща електрода
- 4 Положителна захранваща муфа (+)

- ▶ Свържете кабел масата към отрицателния извод (-) на токоизточника. Поставете щепсела и завъртете по посока на часовниковата стрелка докато всички части не се обезопасят.
- ▶ Свържете държачът за електроди към положителния извод (+) на токоизточника. Поставете щепсела и завъртете по посока на часовниковата стрелка докато всички части не се обезопасят.

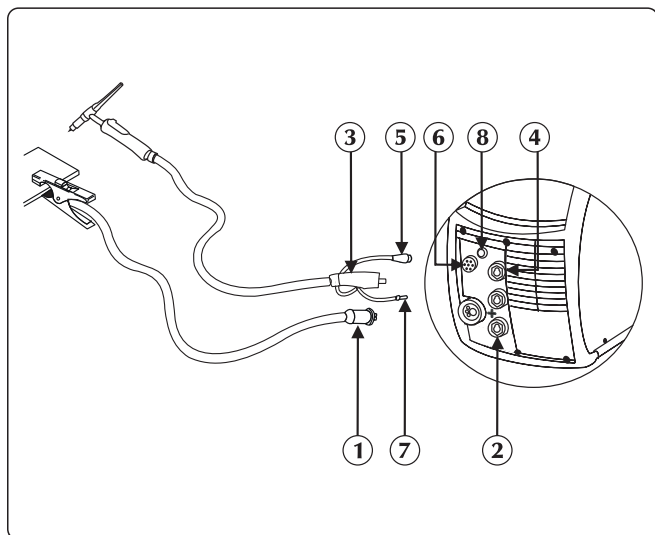
2.4.2 Свързване за ВИГ заваряване





- ① Конектор на щипката за маса
- ② Положителна захранваща муфа (+)
- ③ ВИГ връзка на горелката
- ④ Гнездо за горелка
- ⑤ Сигналния кабел на горелката
- ⑥ Конектор
- ⑦ Газова тръба на факела
- ⑧ Фитинг-връзка за газ

- ▶ Свържете кабел масата към положителният извод (+) на токоизточника. Поставете щепсела и завъртете по посока на часовниковата стрелка докато всички части не се обезопасят.
- ▶ Свържете конектора на горелката ВИГ към отрицателния (-) контакт на генератора. Поставете щепсела и завъртете по посока на часовниковата стрелка докато всички части не се обезопасят.
- ▶ Свържете сигналния кабел на горелката към подходящия конектор.
- ▶ Свържете газовия шланг към подходящата свързка.
- ▶ Свържете оцветената в червено водна тръба на горелката с входящата бърза връзка на охлаждащата система (червено )
- ▶ Свържете оцветената в синьо водна тръба на горелката с изходящата бърза връзка на охлаждащата система (оцветена в синьо )
- ▶ Свържете газовият шланг от бутилката към задната газова връзка. Настройте потокът на газ от 5 на 15 л/мин.

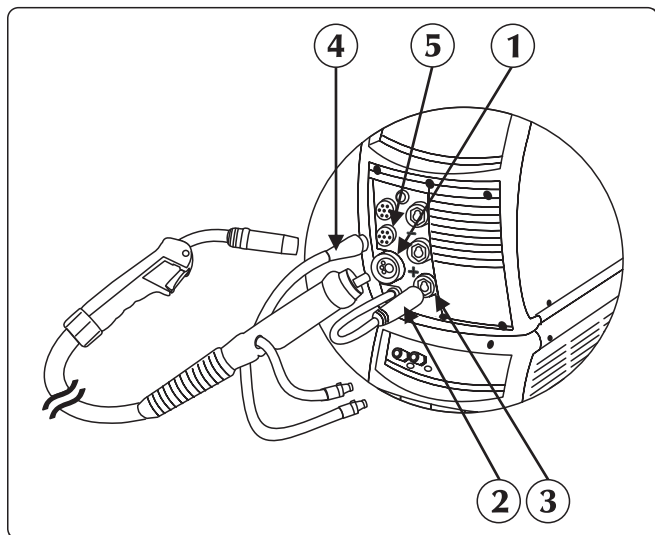
2.4.3 Свързване за МИГ/МАГ заваряване



- ① Връзка на горелката
- ② Захранващият кабел
- ③ Положителна захранваща муфа (+)
- ④ Сигнален кабел
- ⑤ Конектор

- ▶ Свържете МИГ/МАГ горелката с централният адаптор, уверявайки се че затягащият пръстен е напълно стегнат.
- ▶ Свържете оцветената в червено водна тръба на горелката с входящата бърза връзка на охлаждащата система (червено )
- ▶ Свържете оцветената в синьо водна тръба на горелката с изходящата бърза връзка на охлаждащата система (оцветена в синьо )
- ▶ Свържете захранващия кабел към плюса на клеморедата за смяна на полярността (виж "Смяна на полярността на заваряване").
- ▶ Свържете едножилния кабел с конектора разположен на предната страна на токоизточника.

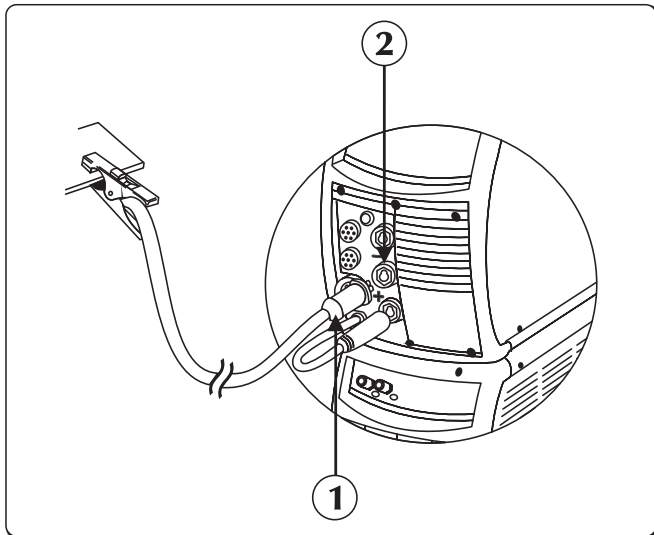

- ① Конектор на щипката за маса
- ② Отрицателна захранваща муфа (-)

- ▶ Свържете газовият шланг от бутилката към задната газова връзка. Настройте потокът на газ от 10 на 30 л/мин.
- ▶ Свържете кабел масата към отрицателния извод (-) на токоизточника. Поставете щепсела и завъртете по посока на часовниковата стрелка докато всички части не се обезопасят.

Отделение за мотора

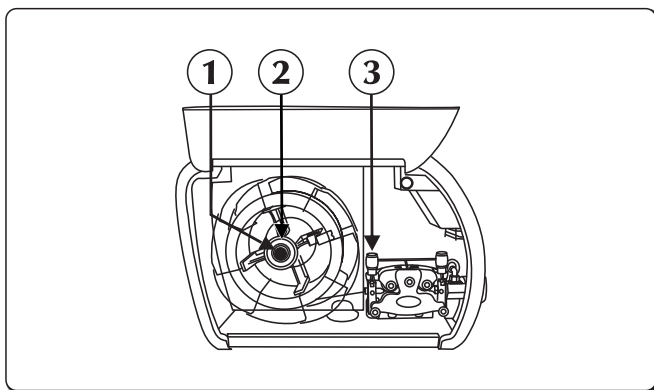

- ① винта
- ② Триещият винт
- ③ Въртящият лост на телоподаващото

- ▶ Отворете десният капак.
- ▶ Проверете дали големината на ролката съответства на диаметъра на тела, който искате да използвате.
- ▶ Развинтете десният винт от оста и поставете ролката с тел.
- ▶ Поставете също така щифта на ролката, поставете винта и настройте триещият винт.
- ▶ Освободете въртящият лост на телоподаващото, плъзнете тела във втулката на телоподаващата дюза, която предава тела към ролката, а след това към горелката. Заклучете телоподаването в позиция, проверявайки дали телта влиза в прореза на ролката.
- ▶ За да заредите тел в горелката, натиснете бутонът за подаване на тел.
- ▶ Свържете газовият шланг от бутилката към задната газова връзка. Настройте потокът на газ от 10 на 30 л/мин.

Смяна на полярността на заваряването

Благодарение на лесната смяна на полярността на заваряване (права или обратна) с тази машина може да заварявате с всякакъв вид заваръчна тел.

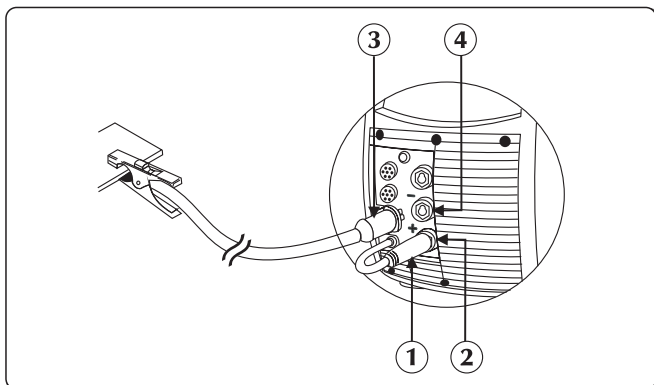

- ① Захранващият кабел
- ② Положителна захранваща муфа (+)
- ③ Конектор на щипката за маса
- ④ Отрицателна захранваща муфа (-)

Обратна полярност: идващият от горелката силов кабел трябва да бъде свързан към положителния полюс (+) на клеморедата. Захранващият кабел, идващ от щипката за маса, трябва да бъде свързан към отрицателния полюс (-) на клеморедата.

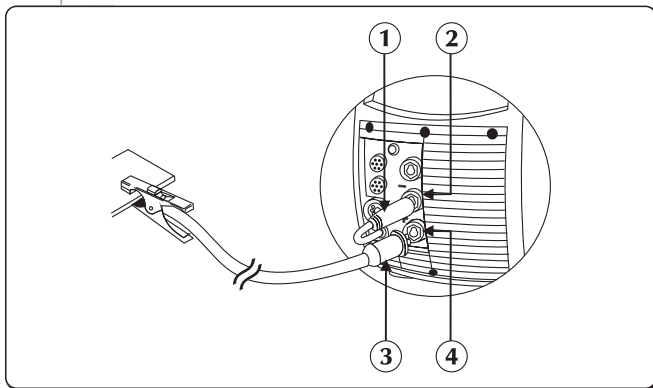

- ① Захранващият кабел
- ② Отрицателна захранваща муфта (-)
- ③ Конектор на щипката за маса
- ④ Положителна захранваща муфта (+)

Обратна полярност: захранващият кабел от горелката трябва да е свързан с положителният (+) полюс на клемата. Захранващият кабел от заземеният щекер трябва да е свързан с отрицателният полюс (-) на клемата. Производствено машината е настроена за работа с обратна полярност!

3. ОПИСАНИЕ НА МАШИНАТА

3.1 Заден панел

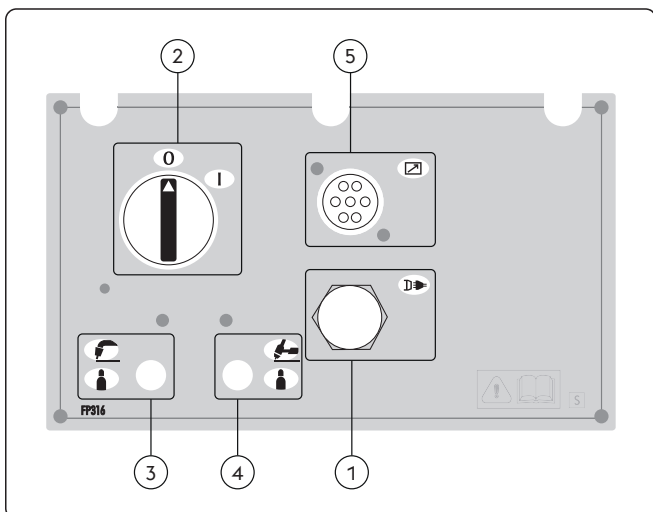

- ① Захранващ кабел
Свързва машината със захранващата мрежа.
- ② Превключвател за Изключване / включване
Подава команда за включване на електричеството на инсталацията.
Има две позиции, „0“ изключена, и „I“ включена.
- ③ Връзка за газта (МИГ/МАГ)
- ④ Връзка за газта (ВИГ DC)
- ⑤ Вход на сигналния кабел CAN-BUS (RC, RI...)

3.2 Свързващ панел

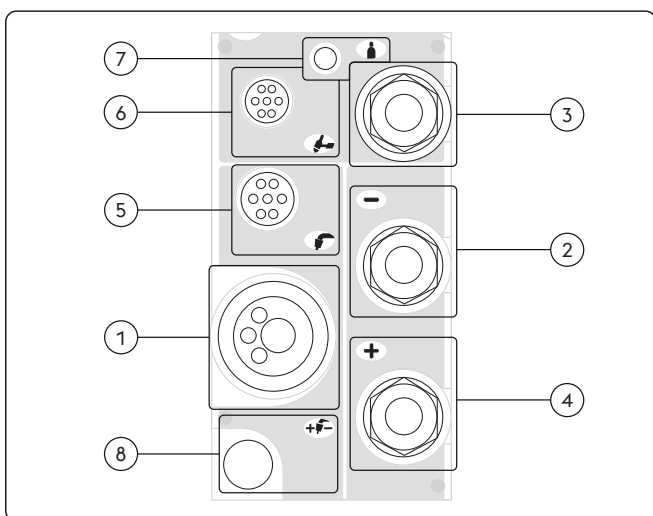







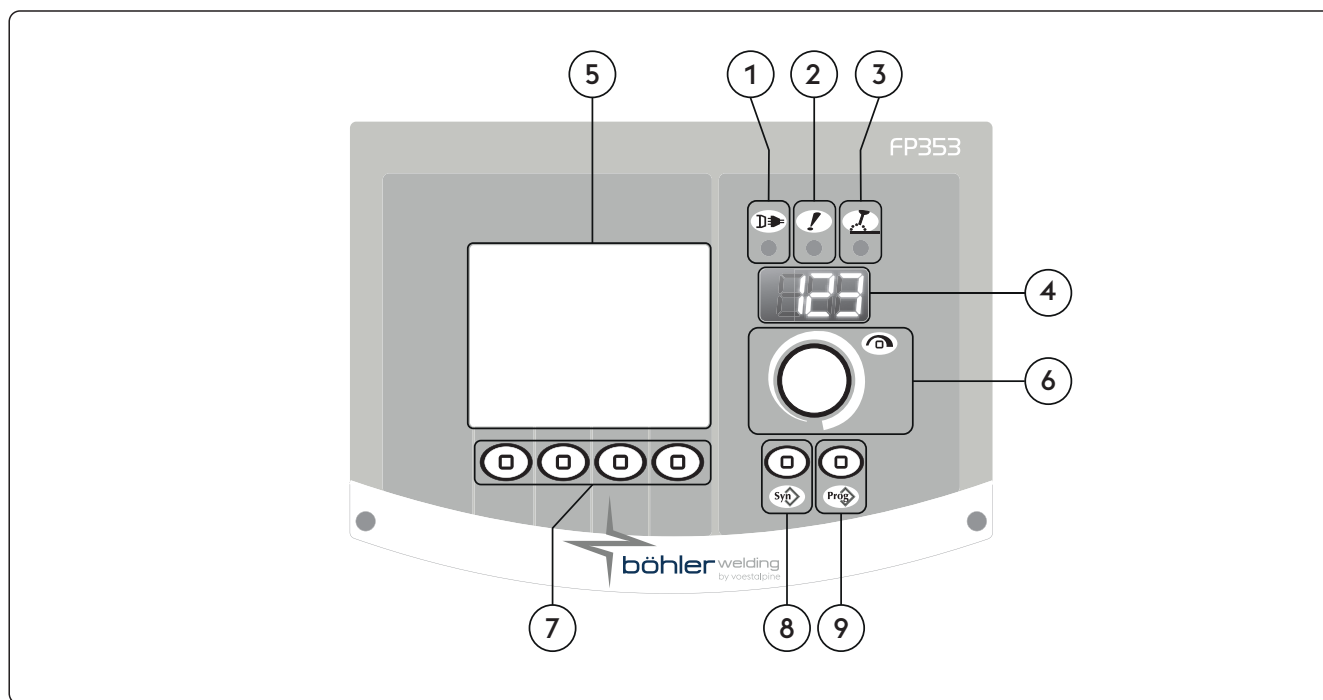

- ① Връзка на горелката
Там се свързва МИГ/МАГ горелката.
- ② Отрицателна захранваща муфта (-)
Процес MMA: Свързване заземителен кабел
Процес MIG/MAG: Свързване заземителен кабел
- ③ Отрицателен извод за захранване (High Frequency)
Процес TIG: Свързване на горелката
- ④ Положителна захранваща муфта (+)
Процес MMA: Свързване електродна горелка
Процес TIG: Свързване заземителен кабел
Процес MIG/MAG: Връзка устройство за смяна на напрежение
- ⑤ Външни уреди (горелка MIG/MAG)
- ⑥ Външни уреди (горелка ВИГ)
- ⑦ Връзка за газта.
- ⑧ Смяна на полярността на заваряването

BG

3.3 Преден панел за управление



- 1**  **Светодиод за захранване**
Сигнализира за свързването на машината с мрежата и включването ѝ.
- 2**  **Светодиод за обща аларма**
Сигнализира възможната интервенция на защитните устройства, като термичната защита.
- 3**  **Светодиод за активна мощност**
Сигнализира наличието на напрежение в изходните връзки на машината.
- 4**  **Дисплей**
На него се изписват основните заваръчни параметри на машината по време на стартирането, настройките, отчита токът и напрежението по време на заваряването, и кодовете на алармите.
- 5**  **LSD дисплей**
На него се изписват основните заваръчни параметри на машината по време на стартирането, настройките, отчита токът и напрежението по време на заваряването, и кодовете на алармите. Позволява всички операции да се изписват моментално.
- 6**  **Ръчка за главни настройки**
Позволява влизането в настройки, избора и настройване на заваръчните параметри.
- 7**  **Функционални клавиши**
Дава възможност за избор на произволни системни функции:
- Заваръчен процес
- Заваръчни методи
- Импулсен режим на работа
- Графичен режим
- 8**  **Заваръчни програми бутон**
Дава възможност да се избере заваръчна програма, чрез избор на няколко прости настройки:
- Тип заваръчна тел
- Вид газ
- Диаметър на тела
- 9**  **Бутон job**
Позволява съхранението и управлението на 240 job, които могат да бъдат персонализирани от оператора.

4. ИЗПОЛЗВАНЕ НА ОБОРУДВАНЕТО

4.1 Стартов екран

При включването инсталацията изпълнява редица проверки, целящи гарантиране на правилната работа на същата, както и на всички свързани към нея устройства. На това ниво газовият тест се провежда също, за да провери правилната връзка със системата за снабдяване с газ.

4.2 Тестов екран

Когато страничният панел (отделението с теплоподаващия механизъм) е отворен се възпрепятстват заваръчните функции.

Тестовият екран се появява на LCD екрана.

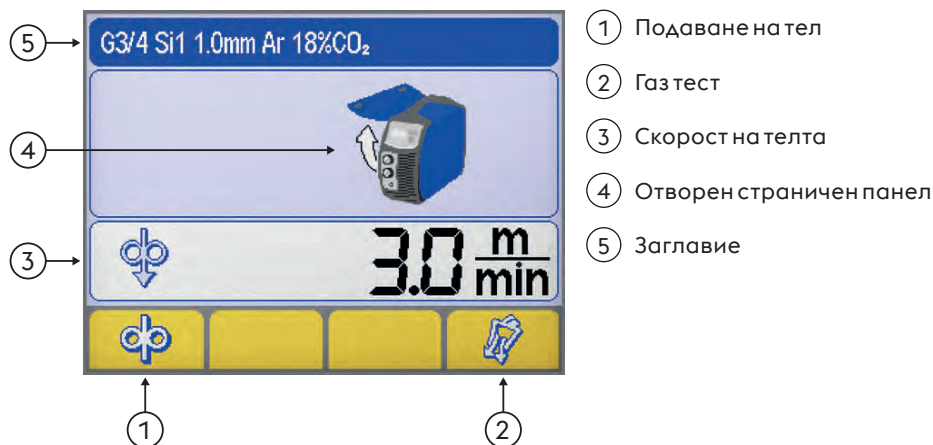

Подаване на тел

Позволява ръчно теплоподаване, без протичане на газ и теплоподаващо. Позволява поставянето на тела в горелката по време на подготвителните заваръчни фази.



Газ тест

Позволява освобождаването на газовата верига от нечистотии и провеждането, без изходна мощност, на подходящите предварителни настройки на налягането и потока на газа.



Скорост на телта

Позволява регулирането на скоростта на подаване на проводника (по време на стъпката на зареждане).

Минимум	Максимум	Фабрично
0.5 m/min	22.0 m/min	3.0 m/min



Отворен страничен панел



Заглавие

Позволява показването на определени части важна информация, свързани с избрания процес.

4.3 Главен екран

Позволява контрола на системата и на заваръчния процес, показвайки основните настройки.

4.4 Главна страница за процес MMA

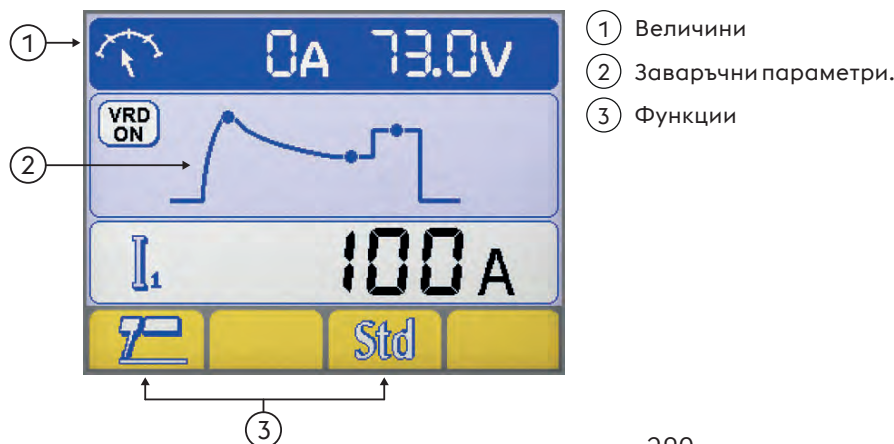

Величини

По време на заваръчната работа, реалният електрически ток и напрежение се показват на LCD екрана.

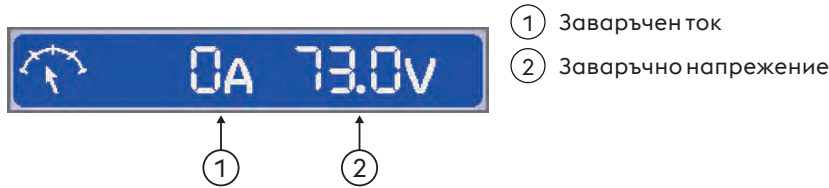

- ① Заваръчен ток
- ② Заваръчно напрежение

Заваръчни параметри.

► Изберете необходимия параметър чрез натискане на бутона на потенциометъра.

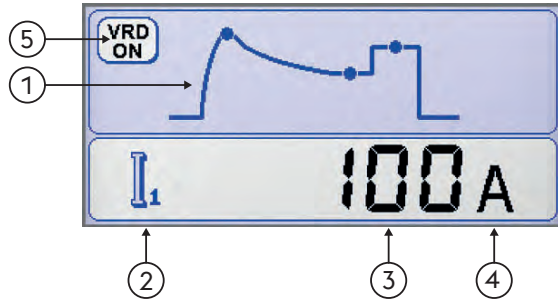

- ① Заваръчни параметри.
- ② Икона на параметъра
- ③ Стойност на параметъра
- ④ Единица за измерване на параметъра
- ⑤ VRD (Voltage Reduction Device)
Устройство за намаляване на напрежението
Показва че напрежението на празен ход на оборудването е регулирано.

Функции

Позволява настройката на най-важните функции и заваръчните методи.

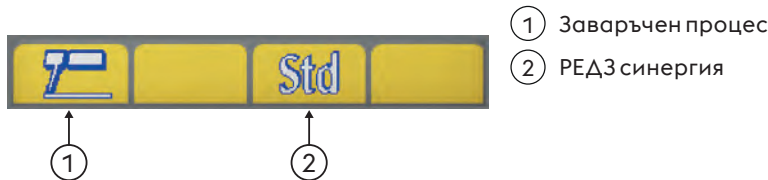

- ① Заваръчен процес
- ② РЕД3 синергия

Заваръчен процес



РЕД3 синергия

Позволява да настроите силата на дъгата, чрез избиране на типа използвани електроди. Изборът на правилната динамика на дъгата позволява максимално извличане на предимствата от токоизточника с оглед да се достигне най-добър заваръчен процес.



Отличната заваряемост на електродите не е гарантирана. Заваряемостта зависи от качеството на консумативите и тяхното съхранение, от работните заваръчни условия, от различните приложения и т.н.

BG

4.5 Главна страница за процес TIG

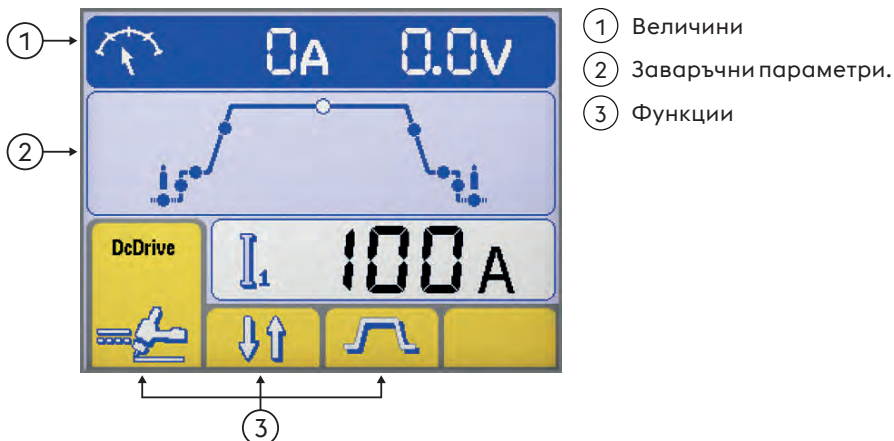

Величини

По време на заваръчната работа, реалният електрически ток и напрежение се показват на LCD екрана.

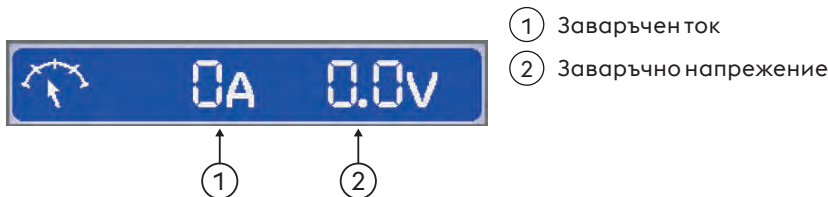

Заваръчни параметри.

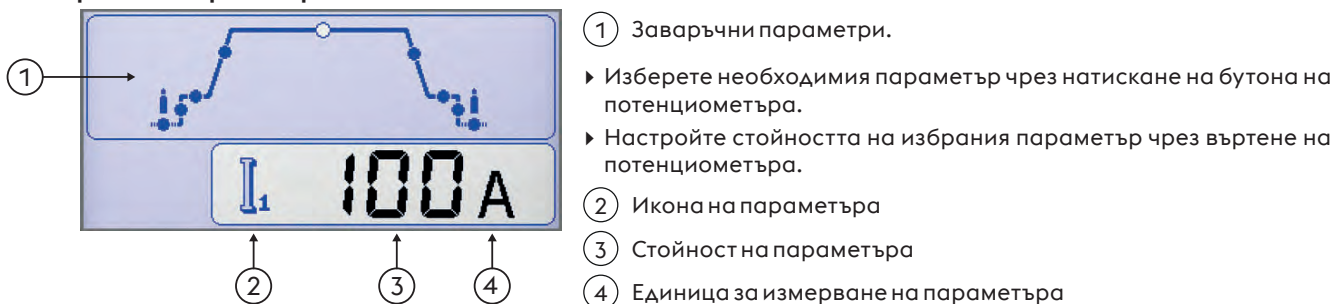

Функции

Позволява настройката на най-важните функции и заваръчните методи.

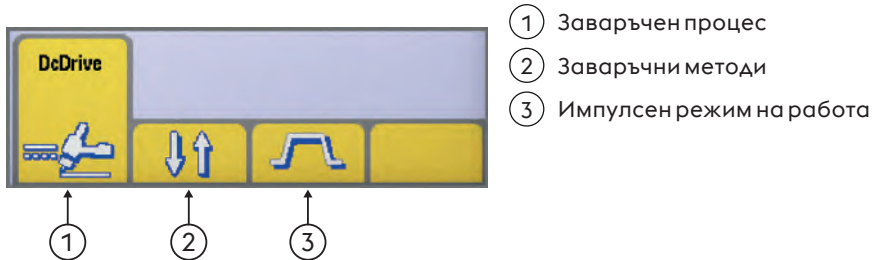

Заваръчен процес

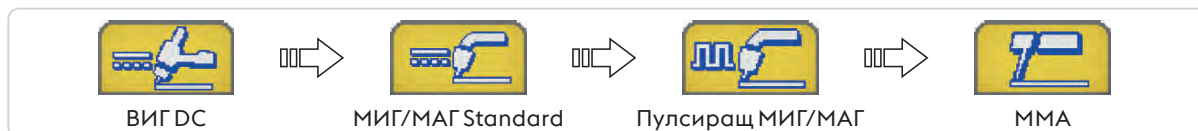

Заваръчни методи

Позволява избора на заваръчен метод



В двуктовият режим на работа

В двуктовият режим на работа, натискането на бутона предизвиква протичането на газ и запалването на дъгата; когато отпуснете бутона токът плавно намалява до нула; при пускане на бутона заваръчният ток плавно намалява до изключване на машината, подаването на защитен газ спира след зададеното време.

BG



В четиритактовият режим на работа

В четиритактовият режим на работа, първото натискане на бутона предизвиква протичането на защитен газ; когато го отпуснете дъгата се запалва.



Bilevel

При bilevel заваръчният апарат може да заварява с два различни тока, зададени преди това. Първото натискане на бутона води до протичане на защитен газ, след което заваръчният ток нараства до пилотна стойност (няколко ампера) - дъгата е запалена. С първото освобождаване на бутона токът се покачва до "I1". Ако заварчикът натисне и пусне бутона бързо, токът става "I2". при ново бързо натискане и отпускане на бутона токът се връща към стойността си "I1" и т.н. Ако задържите бутона на горелката за по-дълго, токът започва да намалява докато не достигне крайният ток. Освобождаването на бутонът води до угасването на дъгата и подаването на защитен газ се прекратява след зададения интервал от време.



Импулсен режим на работа



Постоянен ток



Импулсен ток



Fast Pulse



EasyArc

4.6 Главна страница за процес MIG/MAG

Базова страница

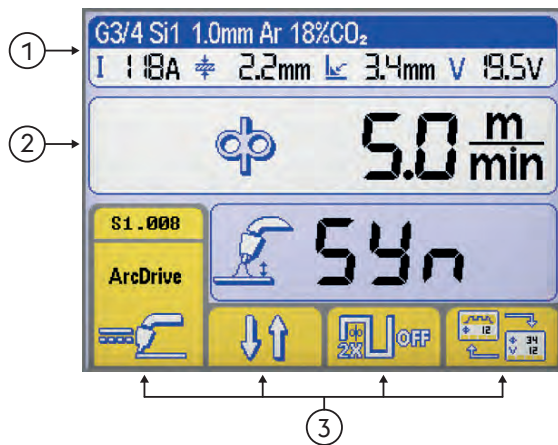

- ① Заглавие МИГ/МАГ
- ② Заваръчни параметри.
- ③ Функции

Графична страница

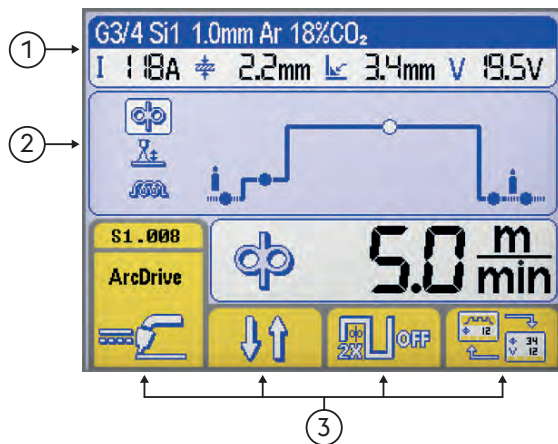

- ① Заглавие МИГ/МАГ
- ② Заваръчни параметри.
- ③ Функции

Заглавие МИГ/МАГ

Позволява показването на определени части важна информация, свързани с избрания процес.

Избраната синергична крива

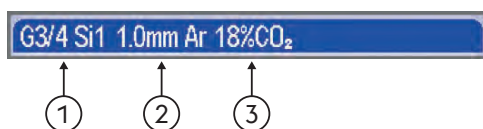

- ① Вид на запълващия метал
- ② Диаметър на тела
- ③ Вид газ

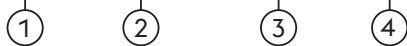

Заваръчни параметри.

- ① Заваръчен ток
- ② Дебелина на парчето
- ③ Ъглов заваръчен шев "а"
- ④ Заваръчно напрежение

Заваръчни параметри. (Базова страница)

► Изберете необходимия параметър чрез натискане на бутона на потенциометъра.

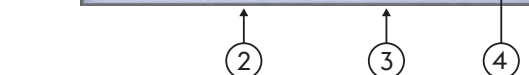
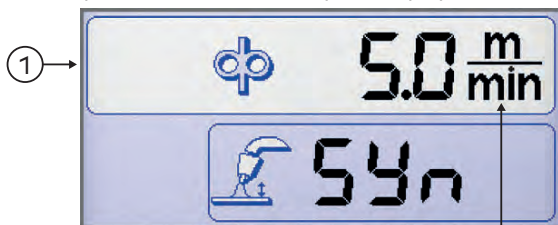

- ① Заваръчни параметри.
- ② Икона на параметъра
- ③ Стойност на параметъра
- ④ Единица за измерване на параметъра

Заваръчни параметри. (Графична страница)

► Изберете необходимия параметър чрез натискане на бутона на потенциометъра.

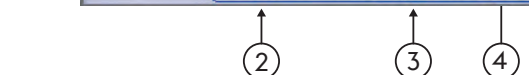
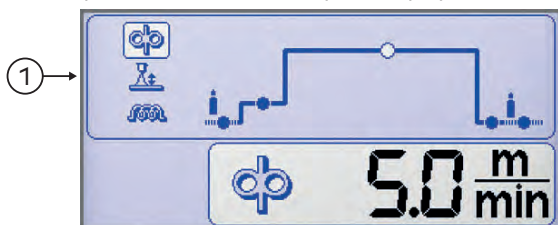

- ① Заваръчни параметри.
- ② Икона на параметъра
- ③ Стойност на параметъра
- ④ Единица за измерване на параметъра

Функции

Позволява настройката на най-важните функции и заваръчните методи.

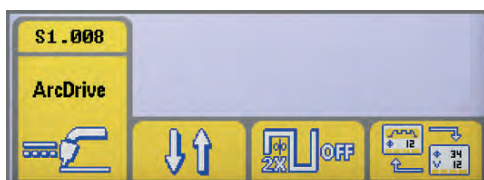

- ① Заваръчен процес
- ② Заваръчни методи
- ③ Двойна пулсация
- ④ Избор на вида на дисплея

Заваръчен процес

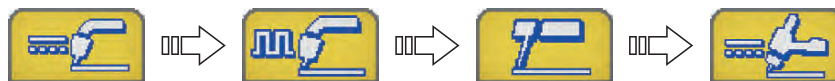

МИГ/МАГ Standard Пулсиращ МИГ/МАГ ММА ВИГ DC

Заваръчни методи



Позволява избора на заваръчен метод



В двуктовият режим на работа

При натискане на бутона автоматично се подава защитен газ, тепподаващото се задейства; при отпускане на бутона захранването се изключва, тепподаващото спира, а подаването на защитен газ спира след зададеното време.



В четиритактовият режим на работа

При натискане на бутона протича защитен газ с ръчно зададено време на действие; отпускането му активира захранването на тепподаващото и то се задейства. Следващото натискане на бутона спира тепподаващото устройство и предизвиква плавното намаляване на заваръчния ток до нула. Последното отпускане на бутона води до спиране на подаването на защитен газ.



Crater filler

Позволява на заварчика да заварява с три различни нива на мощност, като ги сменя от бутона на горелката.

Първото натискане на бутона стартира протичането на газ и стартира теплоподаването със скоростта от първоначално зададените параметри (по време на настройката) и със съответните синергични стойности на заваръчните параметри.

При отпускане на бутона предните величини се връщат към стойностите, които съм и зададени от предният панел.

Следващото натискане на бутона води до връщане на предните стойности, зададени от Crater Filler настройката.

Освобождането на бутона води до спиране на теплоподаването и и захранва с енергия обратното горене и протичането на защитен газ.



Двойна пулсация



Двойна пулсация активно



Двойна пулсация не е активирано



Избор на вида на дисплея

Позволява промяна на визуализацията между:



Базова страница



Графична страница

Екран на синергичните криви



Синергия

Дава възможност да се избере заваръчна програма (синергична линия), чрез избор на няколко прости настройки

Избор на заваръчен процес

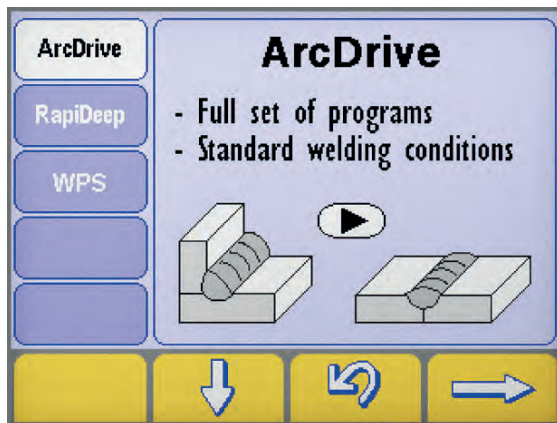

▶ Влезте в страница "Синергия", като натиснете клавиша за поне една секунда.

▶ Изберете желанния процес, като натиснете клавиши

▶ Натиснете бутон за да преминете към следващата стъпка.

Заваръчен процес



Страница за избор на синергия Тип материал/Тип газ

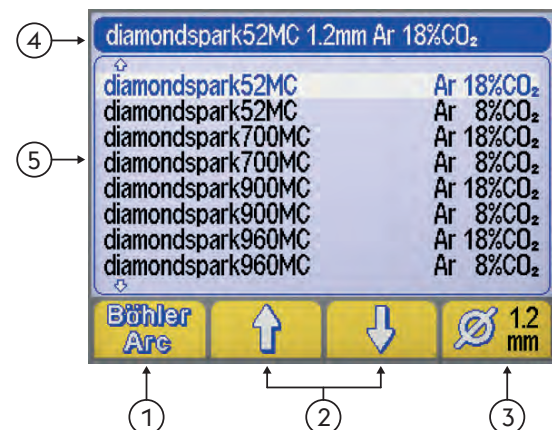

① Програма за заваряване (BöhlerArc/UniversalArc)

② Избор на материал/газ

③ Диаметър на тела

④ Заглавие

⑤ Програма за заваряване

Програма за заваряване

Позволява избора на заваръчен програма



BöhlerArc



UniversalArc

Избор на материал/газ

Дава възможност да изберете:



- Вид на запълващия метал
- Вид газ



Изберете на материал/газ чрез въртене на потенциометъра.

Диаметър на тела

Може да изберете диаметър на използвания тел (мм).



① Диаметър на тела

Заглавие

Позволява показването на определени части важна информация, свързани с избория процес.

NO PROGRAM (няма програма)

Индикира, че селектираната синергична програма е невалидна или не съвпада с другите настройки

4.7 Програмен екран



Позволява съхранението и управлението на 240 job, които могат да бъдат персонализирани от оператора.

Програми (JOB)

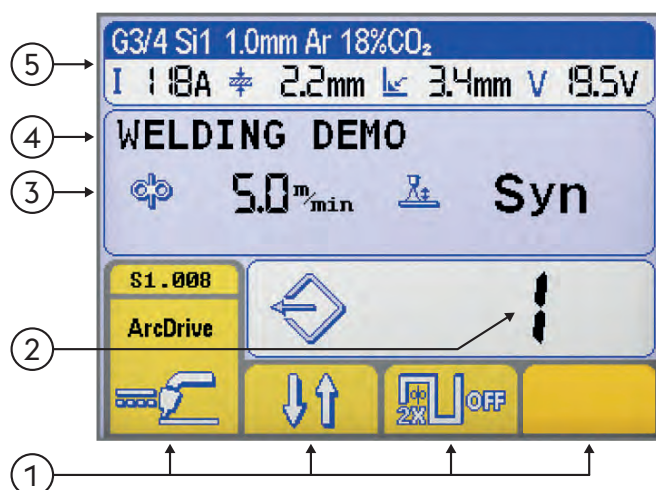

① Функции

② Избран номер на програма

③ Основни параметри на избраната програма

④ Описание на избраната програма

⑤ Заглавие

Виж секцията "Главен екран"

Съхранение на програмата

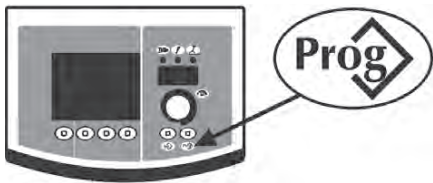

- ▶ Влезте в меню "program storage" (запаметяване на програмата) като натиснете бутон. за поне една секунда.

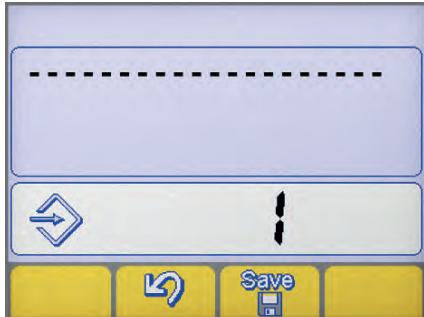

- ▶ Изберете нужната програма (или празната памет) чрез въртене на потенциометъра.

--- Свободна памет

Програма запаметена

- ▶ Потвърдете операцията чрез натискане на бутон .
- ▶ Запишете всички текущи настройки на избраната програма чрез натискане на бутон. .

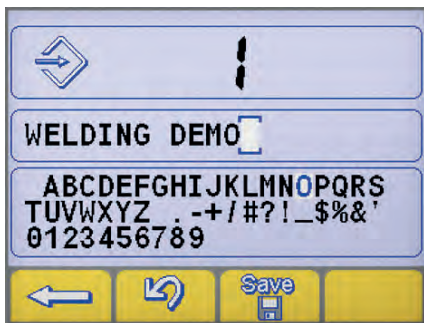

Въведете описание на програмата.

- ▶ Изберете нужната буква чрез въртене на потенциометъра.
- ▶ Съхранете избраната буква чрез натискане на потенциометъра.
- ▶ Изтрийте последния знак като натиснете бутон. .
- ▶ Потвърдете операцията чрез натискане на бутон .
- ▶ Потвърдете операцията чрез натискане на бутон .



Запаметяването на нова програма на вече заето място в паметта изисква освобождаване на мястото чрез задължителна процедура.

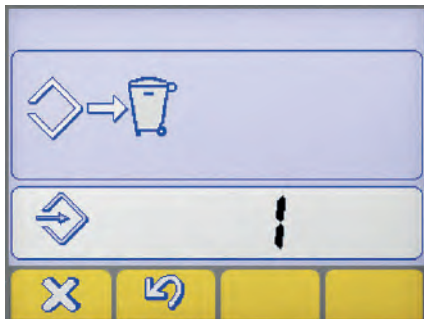

- ▶ Потвърдете операцията чрез натискане на бутон .
- ▶ Изтрийте избраната програма като натиснете бутон. .
- ▶ Започнете отново процедурата по запаметяване.

Зареждане на програмата



- ▶ Отидете на първата валидна програма като натиснете бутон .
- ▶ Изберете нужната програма чрез въртене на потенциометъра.
- ▶ Изберете нужната програма като натиснете бутон. .



Показват се само места в паметта, заети от програма, а празните се пропускат.

Изтриване на програма



- ▶ Изберете нужната програма чрез въртене на потенциометъра.
- ▶ Изтрийте избраната програма като натиснете бутон. .
- ▶ Потвърдете операцията чрез натискане на бутон .



- ▶ Потвърдете операцията чрез натискане на бутон
- ▶ Изтрийте избраната програма като натиснете бутон.

5. НАСТРОЙКИ

5.1 Настройка и настройка на параметри

Позволява настройката на редица параметри спомагащи за по-доброто и сигурно заваряване. Настройващите се параметри са организирани във връзка с заваръчния процес и имат собствен цифрен код.

Вход в настройки



- ▶ Осъществява се чрез натискане на бутона на енодера за 5 секунди.
- ▶ Влизането се потвърждава чрез надпис 0 върху дисплея.

Избор и настройка на желаните параметри

- ▶ Става чрез завъртане на кодиращият ключ, докато се изпише цифровият код отговарящ на даденият параметър.
- ▶ Ако в този момент натиснете кодиращият ключ, стойността настроена за този параметър може да се изпише и да се настрои.

Изход от настройки

- ▶ За да излезете от секцията за настройване на параметъра натиснете кодиращият ключ отново.
- ▶ За да излезете от „настройки“, отидете на параметър 0 (запази и излез) и натиснете кодиращият ключ.
- ▶ Потвърдете операцията чрез натискане на бутон .
- ▶ За да запазите промяната и да излезете от настройките, натиснете клавиша: .

5.1.1 Списък на настройващите се параметри (РЕДЗ)

0 Запази и излез
 Позволява да се запазят направените промени и да се излезе от Настройки.

1 Нулиране
 Връща всички параметри към фабричните им стойности.

3 Hot start
 Позволява настройката на стойностите за hot start опцията в РЕДЗ. Чрез тази функция се настройва hot start опцията във фазите на запалване на дъгата, което улеснява старта.

Базична електродно

Минимум	Максимум	Фабрично
1/off	500%	80%

Целулозен електродно

Минимум	Максимум	Фабрично
1/off	500%	150%

CrNi електродно

Минимум	Максимум	Фабрично
1/off	500%	100%

Алуминиев електродно

Минимум	Максимум	Фабрично
1/off	500%	120%

Електродно на чугун

Минимум	Максимум	Фабрично
1/off	500%	100%

Рутилов електрод

Минимум	Максимум	Фабрично
1/off	500%	80%

7

Заваръчен ток

Позволява настройката на заваръчния ток.

Минимум	Максимум	Фабрично
3 A	I _{max}	100 A

8

Arc force

Позволява настройката на силата на дъгата в РЕДЗ режим.

Чрез тази опция се настройва силата на динамичната характеристика, което улеснява заварчика.

Увеличаването на стойността на силата на дъгата намалява риска от залеждане на електрода.

Базична електродно

Минимум	Максимум	Фабрично
0/изключен	500%	30%

Целулозен електродно

Минимум	Максимум	Фабрично
0/изключен	500%	350%

CrNi електродно

Минимум	Максимум	Фабрично
0/изключен	500%	30%

Алуминиев електродно

Минимум	Максимум	Фабрично
0/изключен	500%	100%

Електродно на чугун

Минимум	Максимум	Фабрично
0/изключен	500%	70%

Рутилов електрод

Минимум	Максимум	Фабрично
0/изключен	500%	80%

204

Dynamic power control (DPC)

Позволява избора на желаната V/I характеристика.

I=C **Постоянен ток**

Повишаването или намаляването на дължината на дъгата не влияе на зададения ток.

Препоръчва се за електрод: Базична, Рутилови, Кисела, Стоманени, Чугунени

1:20 **Низходяща характеристика с настройваща се стъпка.**

Повишаването на дължината на дъгата причинява намаляване на то (и обратното) според зададената стойност от 1 до 20 A/V.

Препоръчва се за електрод: Целуозни, Алуминиеви

R=C **Постоянно захранване**

Нарастването на дължината на дъгата причинява намаляването на заваръчния ток съгласно закона: $V \cdot I = K$

Препоръчва се за електрод: Целуозни, Алуминиеви

312

Напрежение на дъгата

Позволява настройка на напрежението при което дъгата се изключва.

Позволява по-добро управление при различни условия на средата.

Например, при точковото заваряване, ниското напрежение за откачване на дъгата намалява броят на повторните удари на дъгата, когато отместват електрода от детайла, намалява пръскането, изгарянето и оксидирането на детайла.



Никога не настройвайте по-високо напрежение на отделяне на дъгата от това, което се отделя от токоизточника.

Базична електродно

Минимум	Максимум	Фабрично
0/изключен	U _{0max}	57.0 V

Целулозен електродно

Минимум	Максимум	Фабрично
0/изключен	U _{0max}	70.0 V

399

Скорост на режете

Дава възможност за настройка на скоростта на заваряване.

Default cm/min: отговарящо на скоростта при ръчно заваряване.

Syn: Sinergic стойност.

Минимум	Максимум	Фабрично
2 cm/min	200 cm/min	15 cm/min

500 Настройване на машината

Избира нужния графичен интерфейс.
 Позволява достъп до настройки на по-високо ниво.
 Консултирайте се с "Персонализиране на интерфейса (Set up 500)"

Стойност	Избрано ниво	Стойност	Потребителски интерфейс
USER	Потребител	XE	лесен режим
SERV	Service	XA	режим за напреднали
vaBW	vaBW	XP	професионален режим

551 Lock/unlock

Позволява заключването на контролните механизми на панела и въвеждането на защитен код.
 Консултирайте се с "Lock/unlock (Set up 551)".

552 Фабричен сигнал

Позволява настройката на фабричния сигнал.

Минимум	Максимум	Фабрично
0/изключен	10	10

601 Регулационна стъпка

Позволява регулацията на параметър със стъпка, която може да бъде избрана от оператора.

Минимум	Максимум	Фабрично
1	I _{max}	1

602 Външен параметър CH1, CH2, CH3, CH4

Позволява управлението на външен параметър 1, 2, 3, 4 (минимална стойност, максимална стойност, стойност по настройка, избран параметър).
 Консултирайте се с "Управление на външните контролни механизми (Set up 602)".

705 Калибриране на съпротивлението в кръга

Позволява тариране на инсталацията.
 Консултирайте се с "Калибриране на съпротивлението в кръга (set up 705)".

751 Отчитане на електрическия ток

Позволява отчитането на реалната стойност на заваръчния ток.

752 Отчитане на напрежението

Позволява показването на реалната стойност на заваръчното напрежение.

768 Измерване на количеството внесена топлина HI

Позволява отчитане на стойността на измерено количество внесена топлина при заваряването.

854 Стържещ

Позволява да настроите генератора като "захранващо устройство" на специфични инструменти за шлайфване.

Стойност	Фабрично	Функция за обратно извикване
изключен	X	Изключено
12±80 V	-	Захранващо устройство за шлайфване

BG

5.1.2 Списък на параметри за настройване (TIG)

0

Запази и излез

Save & Exit

Позволява да се запазят направените промени и да се излезе от Настройки.

1

Нулиране

Res

Връща всички параметри към фабричните им стойности.

2

Защитен газ



Позволява настройка на протичането на защитен газ преди запалването на дъгата.

Пълни горелката с газ и подготвя средата за заваряване.

Минимум	Максимум	Фабрично
0/изключен	99.9 s	0.1 s

3

Начален ток



Регулира стартовия заваръчен ток.

Позволява постигането на по-горещ или по-студен заваръчна вана веднага след запалването на дъгата.

Минимум	Максимум	Фабрично
1%	200%	50%

Минимум	Максимум	Фабрично
3 A	I _{max}	-

5

Начално време на заваряване



Позволява настройката на вереме, за което да се поддържа началният електрически ток.

Минимум	Максимум	Фабрично
0/изключен	99.9 s	0/изключен

6

Нарастване



Позволява да настроите бавен преход от началният към заваръчния ток.

Минимум	Максимум	Фабрично
0/изключен	99.9 s	0/изключен

7

Заваръчен ток



Позволява настройката на заваръчния ток.

Минимум	Максимум	Фабрично
3 A	I _{max}	100 A

8

BILEVEL ток



Позволява настройката на вторият ток в BILEVEL режима на заваряване.

При първото натискане на бутона на горелката протича защитен газ, дъгата се запалва и заваръчния ток достига пилотна стойност (няколко ампера).

При първото отпускане на бутона, заваръчния ток нараства до номинална стойност „I1”.

Ако заварчикът сега натисне и отпусне бутонът бързо заваръчния ток намалява до пилотна стойност “I2”.

Чрез следващо бързо натискане и отпускане на бутона се заварчикът се връща към „I1” и т.н.

Ако задържите бутона на горелката за по-дълго, токът започва да намалява докато не достигне крайният ток.

Посредством ново отпускане на бутона, дъгата изгасва и подаването на защитен газ се прекратява след зададения интервал от време.

Минимум	Максимум	Фабрично
3 A	I _{max}	50 A

Минимум	Максимум	Фабрично
1%	200%	50%

10

Основен ток



Чрез тази функция се настройва основният ток при пулсиращите и бързо - пулсиращите режими.

Минимум	Максимум	Фабрично
3 A	I _{sald}	-

Минимум	Максимум	Фабрично
1%	100%	50%

12 Пулсираща честота

Позволява регулирането на пулсовата честота.

Позволява постигането на по-добри заваръчни резултати при работа с тънки материали и по-добър заваръчен шеф.

Минимум	Максимум	Фабрично
0.1 Hz	25 Hz	5 Hz

13 Пулсиращ режим на работа

Регулира цикъла на действие при пулсово заваряване.

Позволява върховия ток да се поддържа за по-кратко или по-дълго време.

Минимум	Максимум	Фабрично
1 %	99 %	50 %

14 Честота на бърз пулс

Позволява регулирането на пулсовата честота.

Позволява по-фокусирана работа и по-добра стабилност на електрическата дъга.

Минимум	Максимум	Фабрично
0.02 KHz	2.5 KHz	0.25 KHz

15 Пулсиращи криви

Настройва времето между основния и върховия ток по време на пулсово заваряване.

Позволява постигането на плавно преминаване между върховия и основния ток с по-мека или твърда заваръчна дъга.

Минимум	Максимум	Фабрично
0/изключен	100 %	0/изключен

16 Намаляване

Позволява да настроите бавен преход от заваръчния към крайния ток.

Минимум	Максимум	Фабрично
0/изключен	99.9 s	0/изключен

17 Краен ток

Позволява настройването на крайния ток.

Минимум	Максимум	Фабрично	Минимум	Максимум	Фабрично
3 A	I _{max}	10 A	1 %	200 %	50 %

19 Време на крайния ток

Позволява настройването на време, за което да се поддържа финалния електрически ток.

Минимум	Максимум	Фабрично
0.1 s	99.9 s	изключен

20 Защитен газ



Стази функция настройваме потокът на газ в края на заваръчния процес.

Минимум	Максимум	Фабрично
0/изключен	99.9 s	syn

203 Tig start (HF)

Позволява избора на метод за запалване на дъгата:

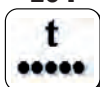
Стойност	Фабрично	Функция за обратно извикване
На	X	HF START
изключен	-	LIFT START

204 Точково заваряване

Позволява процеса „точково заваряване” и настройка на заваръчното време.

Позволява регулирането на заваръчния процес.

Минимум	Максимум	Фабрично
0/изключен	99.9 s	0/изключен

BG

205 Restart



Позволява активирането на функция рестарт.
Позволява незабавното загасяване на дъгата при преминаване от върхов към основен ток или при рестартиране на заваръчния цикъл.

Стойност	Фабрично	Функция за обратно извикване
0/изключен	-	изключен
1/on	X	На
2/of1	-	изключен

206 Easy joining



Позволява запалването на дъгата при пулсов електрически ток и регулиране на времето на функцията преди автоматичното възстановяване на предварително настроеното заваръчно състояние.
Позволява по-добра скорост и точност при точково заваряване на детайлите.

Минимум	Максимум	Фабрично
0.1 s	25.0 s	0/изключен

208 Microtime spot welding



С тази функция се влиза в режима "microtime spot welding".
Позволява регулирането на заваръчния процес.

Минимум	Максимум	Фабрично
0.01 s	1.00 s	0/изключен

399 Скорост на режете



Дава възможност за настройка на скоростта на заваряване.
Default cm/min: отговарящо на скоростта при ръчно заваряване.
Syn: Sinergic стойност.

Минимум	Максимум	Фабрично
2 cm/min	200 cm/min	10 cm/min

500 Настройване на машината



Избира нужния графичен интерфейс.
Позволява достъп до настройки на по-високо ниво.
Консултирайте се с "Персонализиране на интерфейса (Set up 500)".

Стойност	Избрано ниво
USER	Потребител
SERV	Service
vaBW	vaBW

Стойност	Потребителски интерфейс
XE	лесен режим
XA	режим за напреднали
XP	професионален режим

551 Lock/unlock



Позволява заключването на контролните механизми на панела и въвеждането на защитен код.
Консултирайте се с "Lock/unlock (Set up 551)".

552 Фабричен сигнал



Позволява настройката на фабричния сигнал.

Минимум	Максимум	Фабрично
0/изключен	10	10

601 Регулационна стъпка



Позволява регулацията на параметър със стъпка, която може да бъде избрана от оператора.

Минимум	Максимум	Фабрично
1	Imax	1

602 Външен параметър CH1, CH2, CH3, CH4



Позволява управлението на външен параметър 1, 2, 3, 4 (минимална стойност, максимална стойност, стойност по настройка, избран параметър).
Консултирайте се с "Управление на външните контролни механизми (Set up 602)".

606 U/D горелка

Позволява управлението на външен параметър (U/D).

Стойност	Фабрично	Функция за обратно извикване
0/изключен	-	изключен
1/I1	X	Ток
	-	Зареждане на програмата

612 Настройване на горелка DgTig

Позволява управление на каналите на цифровата горелка.

Стойност	Фабрично	Функция за обратно извикване
0/изключен	-	изключен
1/I1	-	Ток
2/ 	-	Зареждане на програмата
3/CH3	-	CH3
4/CH4	-	CH4
5/STD	X	STD

705 Калибриране на съпротивлението в кръга

Позволява тариране на инсталацията.

Консултирайте се с "Калибриране на съпротивлението в кръга (set up 705)".

751 Отчитане на електрическия ток

Позволява отчитането на реалната стойност на заваръчния ток.

752 Отчитане на напрежението

Позволява показването на реалната стойност на заваръчното напрежение.

758 Скорост на движение на работа

Позволява отчитането на скоростта на движение на ръката на работа или на автоматизирания уред.

768 Измерване на количеството внесена топлина HI

Позволява отчитане на стойността на измерено количество внесена топлина при заваряването.

801 Предпазни лимити

Позволява настройката на предупредителните лимити и предпазните лимити.

Позволява заваръчния процес да бъде контролиран чрез поставяне на предупредителни лимити и предпазни лимити за главните измерими параметри.

Позволява точния контрол на различните заваръчни фази.

854 Стържещ

Позволява да настроите генератора като "захранващо устройство" на специфични инструменти за шлайфане.

Стойност	Фабрично	Функция за обратно извикване
изключен	X	Изключено
12÷80 V	-	Захранващо устройство за шлайфане

5.1.3 Списък на параметри за настройване (МИГ/МАГ)

0

Запази и излез



Позволява да се запазят направените промени и да се излезе от Настройките.

1

Нулиране



Връща всички параметри към фабричните им стойности.

2

Заваръчни програми



МИГ/МАГ Standard:

Позволява избор на ръчен МИГ (Off) или синергичен МИГ (6) процес с настройка на типа материали за заваряване.

Пулсиращ МИГ/МАГ:

Позволява избор синергичен МИГ (6) процес с настройка на типа материали за заваряване.

Позволява избор на СС/СV процес.

Консултирайте се с "Преден панел за управление".

3

Скорост на телта



Позволява регулирането на скоростта на подаване на проводника.

Минимум	Максимум	Фабрично
0.5 m/min	22.0 m/min	-

4

Ток



Позволява настройката на заваръчния ток.

Минимум	Максимум
3 A	I _{max}

5

Дебелина на парчето



Позволява настройката на дебелината на детайлите, които ще се заваряват.

Позволява настройката на системата чрез регулация на детайла, която ще се заварява.

6

Ъглов заваръчен шев "а"



Дава възможност за настройка на дебелината на заваръчния шев при ъглово съединение.

7

Напрежение - дължина на дъгата



Позволява регулацията на напрежението на дъгата.

Позволява регулацията на дължината на дъгата по време на заваряване.

Високо напрежение = дълга дъга

Твърде ниско напрежение = къса дъга

Синергичен режим

Минимум	Максимум	Фабрично
-5.0	+5.0	0/syn

Ръчно заваряване

Минимум	Максимум	Фабрично
5.0 V	55.5 V	5.0 V

10

Защитен газ



Позволява настройка на протичането на защитен газ преди запалването на дъгата.

Пълни горелката с газ и подготвя средата за заваряване.

Минимум	Максимум	Фабрично
0/изключен	99.9 s	0.1 s

11 Soft start

Позволява настройка на скоростта на подаване на тела в момента преди запалването на дъгата.
Позволява запалване на по-ниска скорост с по-малко пръски.

Минимум	Максимум	Фабрично
10 %	100 %	50 %

12 Настройка на двигателя по линеен закон

Позволява да се настрои постепенен преход между скоростта на подаване на тела, при запалване на дъгата и крайната скорост на подаване на тела за заваряване.

Минимум	Максимум	Фабрично
0/изключен	1.0 s	0/изключен

15 Burn back

Позволява настройка на времето за обратно прегаряне на тела (времето между спирането на телоподаващото и спирането на тока на токоизточника), предотвратявайки залепването в края на заваряването.

Позволява настройката на дължината на тела извън горелката.

Минимум	Максимум	Фабрично
-2.00	+2.00	0/syn

16 Защитен газ

Стази функция настройваме потокът на газ в края на заваръчния процес.

Минимум	Максимум	Фабрично
0/изключен	99.9 s	2.0 s

19 Duty cycle (Двойно пулсово заваряване)

Позволява настройването на време, за което да се поддържа финалния електрически ток.

Минимум	Максимум	Фабрично
10 %	90 %	50 %

20 Двойна пулсация

Позволява регулация на амплитудата на пулсация.

Минимум	Максимум	Фабрично
0 %	100 %	±25 %

Минимум	Максимум	Фабрично
0.5 m/min	22 m/min	2.5 m/min

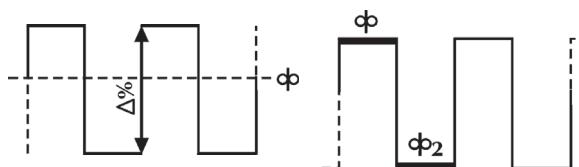
21 Пулсираща честота (Двойно пулсово заваряване)

Позволява регулирането на цикъла, т.е. на цикъла на повтаряне на импулсите.

Позволява да се регулира честотата на импулсите.

Минимум	Максимум	Фабрично
0.1 Hz	5.0 Hz	2.0 Hz

22 Вторично напрежение (Двойно пулсово заваряване)

Позволява регулиране на напрежението на вторичното пулсиращо ниво.

Позволява получаването на по-голяма стабилност на дъгата по време на различни пулсиращи фази.

Минимум	Максимум	Фабрично
-5.0	+5.0	0/syn

23 Пулсиращи криви (Двойно пулсово заваряване)

Настройва времето между основния и върховия ток по време на пулсово заваряване.

Минимум	Максимум	Фабрично
1 %	100 %	50 %

24 Bilevel (4T - crater filler)

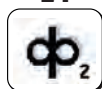

Позволява настройката на вторият скорост на проводника в BILEVEL режима на заваряване.

Ако заварчикът сега натисне и отпусне бутонът бързо заваръчният ток намалява до пилотна стойност “ Φ_2 ”.

Чрез следващо бързо натискане и отпускане на бутона се заварчикът се връща към “ Φ ” и т.н.

Минимум	Максимум	Фабрично
1 %	200 %	0/изключен

25 Първоначално нарастване



Позволява регулиране на скоростта на проводника по време на първата заваръчна фаза на „запълване на кратера”.

Позволява увеличението на енергията, доставяна до частта по време на фазата, когато материалът (който все още е студен) изисква повече топлина за да се топи равномерно.

Минимум	Максимум	Фабрично
20 %	200 %	120 %

26 Crater filler



Позволява регулация на стойността на скоростта на тела по време на затварящата фаза на заваряване.

Позволява намаляването на енергията, доставяна до детайла по време на фазата, когато материалът вече е много топъл, като по този начин намалява риска от нежелани деформации.

Минимум	Максимум	Фабрично
20 %	200 %	80 %

27 Време за първоначално нарастване



Дава възможност за настройка на времето за първоначално нарастване на тока.

Позволява автоматизирането на функцията „Запълване на кратера”.

Минимум	Максимум	Фабрично
0.1 s	99.9 s	0/изключен

28 Време за запълване на кратер



Дава възможност за настройка на времето за запълване на кратера.

Позволява автоматизирането на функцията „Запълване на кратера”.

Минимум	Максимум	Фабрично
0.1 s	99.9 s	0/изключен

30 Точково заваряване

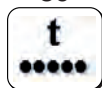

Позволява процеса „точково заваряване” и настройка на заваръчното време.

Минимум	Максимум	Фабрично
0.1 s	99.9 s	0/изключен

31 Паузирано точковане



Позволява задаване на времето между два отделни заваръчни процеси.

Минимум	Максимум	Фабрично
0.1 s	99.9 s	0/изключен

32 Вторично напрежение (Bilevel МИГ)



Позволява регулиране на напрежението на вторичното пулсиращо ниво.

Позволява получаването на по-голяма стабилност на дъгата по време на различни пулсиращи фази.

Минимум	Максимум	Фабрично
-5.0	+5.0	0/syn

33 Вторично Индуктивност (Bilevel МИГ)



Позволява регулиране на Индуктивност на вторичното пулсиращо ниво.

Позволява получаването на по-бърза или по-бавна дъга, която да компенсира движенията на заварчиците и естествената нестабилност на заваряването.

Ниска индуктивност = реактивна дъга (повече пръскане).

Висока индуктивност = по-малко реактивна дъга (по-малко пръскане).

Минимум	Максимум	Фабрично
-30	+30	0/syn

34 Постепенно първоначално нарастване

Позволява да се настрой плавно преминаване между първоначалното нарастване и заваряването.

Минимум	Максимум	Фабрично
0 s	10 s	0/изключен

35 Постепенно "запълване на пукнатини (crater filler)

Позволява да се настрой плавно преминаване от заваряването към "запълване на пукнатини" (crater filler).

Минимум	Максимум	Фабрично
0 s	10 s	0/изключен

202 Индуктивност

Позволява електронна регулация на серийната индуктивност на заваръчната верига.

Позволява получаването на по-бърза или по-бавна дъга, която да компенсира движенията на заварчиците и естествената нестабилност на заваряването.

Ниска индуктивност = реактивна дъга (повече пръскане).

Висока индуктивност = по-малко реактивна дъга (по-малко пръскане).

Минимум	Максимум	Фабрично
-30	+30	0/syn

331 Компенсирано средно напрежение

Дава възможност за настройка на заваръчното напрежение.

398 Референтна константа за скорост на движение

Референтна константа за всички заваръчни процеси

Стойност на скоростта на движение на горелката, при която системата извършва изчисленията на заваръчните параметри

399 Скорост на режете

Дава възможност за настройка на скоростта на заваряване.

Default cm/min: отговарящо на скоростта при ръчно заваряване.

Syn: Sinergic стойност.

Минимум	Максимум	Фабрично
syn min	syn max	35 cm/min

500 Настройване на машината

Избира нужния графичен интерфейс.

Позволява достъп до настройки на по-високо ниво.

Консултирайте се с "Персонализиране на интерфейса (Set up 500)"

Стойност	Избрано ниво	Стойност	Потребителски интерфейс
USER	Потребител	XE	лесен режим
SERV	Service	XA	режим за напреднали
vaBW	vaBW	XP	професионален режим

551 Lock/unlock

Позволява заключването на контролните механизми на панела и въвеждането на защитен код.

Консултирайте се с "Lock/unlock (Set up 551)".

552 Фабричен сигнал

Позволява настройката на фабричния сигнал.

Минимум	Максимум	Фабрично
0/изключен	10	10

601 Регулационна стъпка

Позволява регулацията на параметър със стъпка, която може да бъде избрана от оператора.

Функционалността се контролира от бутона за горе / надолу с горелка.

Минимум	Максимум	Фабрично
1	Imax	1

602 Външен параметър CH1, CH2, CH3, CH4



Позволява управлението на външен параметър 1, 2, 3, 4 (минимална стойност, максимална стойност, стойност по настройка, избран параметър).

Консултирайте се с "Управление на външните контролни механизми (Set up 602)".

606 U/D горелка



Позволява управлението на външен параметър (U/D).

Стойност	Фабрично	Функция за обратно извикване
0/изключен	-	изключен
1/11	X	Ток
	-	Зареждане на програмата

612 Настройване на горелка DgMig



Позволява управление на каналите на цифровата горелка.

Стойност	Фабрично	Функция за обратно извикване
0/изключен	-	изключен
1/11	-	Ток
2/	-	Зареждане на програмата
3/CH3	-	CH3
4/CH4	-	CH4
5/STD	X	STD

653 Скорост на телта



Позволява регулирането на скоростта на подаване на проводника (по време на стъпката на зареждане).

Минимум	Максимум	Фабрично
0.5 m/min	22.0 m/min	3.0 m/min

705 Калибриране на съпротивлението в кръга



Позволява тариране на инсталацията.

Консултирайте се с "Калибриране на съпротивлението в кръга (set up 705)".

751 Отчитане на електрическия ток



Позволява отчитането на реалната стойност на заваръчния ток.

752 Отчитане на напрежението



Позволява показването на реалната стойност на заваръчното напрежение.

757 Скорост на телта



Отчитане енокодер двигател 1.

758 Скорост на движение на работа



Позволява отчитането на скоростта на движение на ръката на работа или на автоматизирания уред.

760 Отчитане на електрическия ток (двигател 1)



Позволява отчитането на реалната стойност на ток (двигател 1).

768 Измерване на количеството внесена топлина HI



Позволява отчитане на стойността на измерено количество внесена топлина при заваряването.

770 Стойност на процента на отлагане

Позволява показване на стойността на процента на отлагане.

801 Предпазни лимити

Позволява настройката на предупредителните лимити и предпазните лимити.

Позволява заваръчният процес да бъде контролиран чрез поставяне на предупредителни лимити и предпазни лимити за главните измерими параметри.

Позволява точния контрол на различните заваръчни фази.

854 Стържещ



Позволява да настроите генератора като “захранващо устройство” на специфични инструменти за шлайфане.

Стойност	Фабрично	Функция за обратно извикване
изключен	X	Изключено
12÷80 V	-	Захранващо устройство за шлайфане

5.2 Специфични процедури за използване на параметрите

5.2.1 Персонализиране на 7-сегментния дисплей

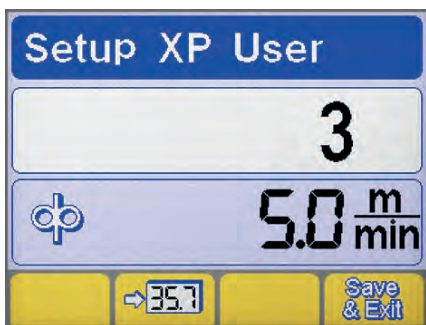
Позволява постоянно показване на стойността на даден параметър върху 7-сегментния дисплей.



- ▶ Влезте в менюто за настройка чрез задържане на потенциометъра натиснат за поне 5 секунди.
- ▶ Изберете желаните параметри чрез завъртане на главния ключ (потенциометъра).
- ▶ Запишете избрания параметър в 7-сегментния дисплей чрез натискане на бутон .
- ▶ Запишете и излезте от текущия екран чрез натискане на бутон .

BG

5.2.2 Персонализиране на интерфейса (Set up 500)

Позволява параметрите да се избират от главното меню.

500 Настройване на машината

Избира нужния графичен интерфейс.

Стойност	Потребителски интерфейс
XE	лесен режим
XA	режим за напреднали
XP	професионален режим

РЕЖИМ XE

MMA	
Заваръчни параметри.	
ВИГ	
Заваръчни параметри.	
Функции	

MIG/MAG

Заваръчни параметри.

Функции

РЕЖИМ ХА

MMA

Заваръчни параметри.

Функции

ВИГ

Заваръчни параметри.

Функции

MIG/MAG

Заваръчни параметри.

Функции

РЕЖИМ ХР

MMA

Заваръчни параметри.

Функции

ВИГ

Заваръчни параметри.

Функции

MIG/MAG

Заваръчни параметри.

Функции

BG

5.2.3 Lock/unlock (Set up 551)

Позволява заключването на контролните механизми на панела и въвеждането на защитен код.

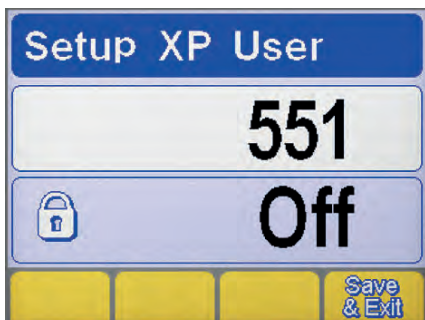

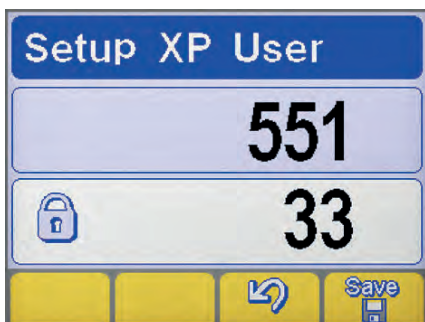

Избор на параметър

- ▶ Влезте в менюто за настройка чрез задържане на потенциометъра натиснат за поне 5 секунди.
- ▶ Изберете нужния параметър (551).
- ▶ Активирайте регулирането на избрания параметър чрез натискане бутона на потенциометъра.



Задаване на парола

- ▶ Въведете цифров код (парола) чрез въртене на потенциометъра.
- ▶ Потвърдете операцията чрез натискане на клавиша-енкодер.
- ▶ Потвърдете операцията чрез натискане на бутон .
- ▶ За да запазите промяната, натиснете бутон: .

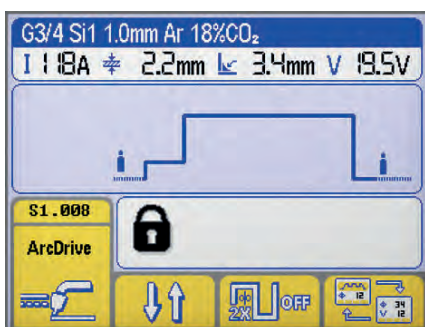

Функции на панела



Провеждането на каквато и да било операция на заключен контролен панел води до появяването на специален екран:

- ▶ Установете достъп до функциите на панела временно (5 минути) чрез въртене на потенциометъра и въвеждане на правилната парола.
- ▶ Потвърдете операцията чрез натискане на клавиша-енкодер.
- ▶ Отключете окончателно контролния панел като влезете в менюто за настройка (следвайте горните инструкции) и върнете параметър 551 на „0“.
- ▶ Потвърдете операцията чрез натискане на клавиша-енкодер.
- ▶ За да запазите промяната, натиснете бутон: .

5.2.4 Управление на външните контролни механизми (Set up 602)

Позволява управлението на външен параметър 2 (минимална стойност, максимална стойност, стойност по настройка, избран параметър).



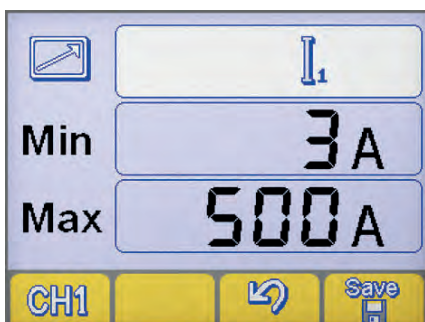

Избор на параметър

- ▶ Влезте в менюто за настройка чрез задържане на потенциометъра натиснат за поне 5 секунди.
- ▶ Изберете нужния параметър (602).
- ▶ Влезте в екрана „Управление на външните контролни механизми“ чрез натискане на бутона на потенциометъра.



Управление на външните контролни механизми

- ▶ Изберете нужния изход за дистанционно управление (CH1, CH2, CH3, CH4) като натиснете бутон: .
- ▶ Изберете нужния параметър (Мин-Макс-параметър) чрез натискане бутона на потенциометъра.
- ▶ Настройте нужния параметър (Мин-Макс-параметър) чрез въртене на потенциометъра.
- ▶ За да запазите промяната, натиснете бутон: .
- ▶ Потвърдете операцията чрез натискане на бутон .

BG

5.2.5 Калибриране на съпротивлението в кръга (set up 705)

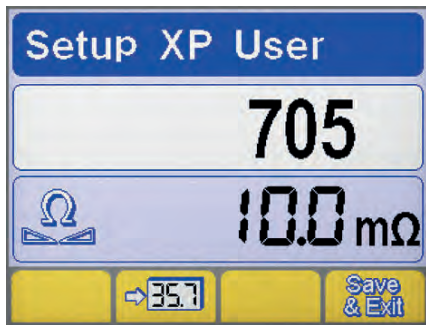

Избор на параметър

- ▶ Влезте в менюто за настройка чрез задържане на потенциометъра натиснат за поне 5 секунди.
- ▶ Изберете нужния параметър (705).
- ▶ Активирайте регулирането на избрания параметър чрез натискане бутона на потенциометъра.

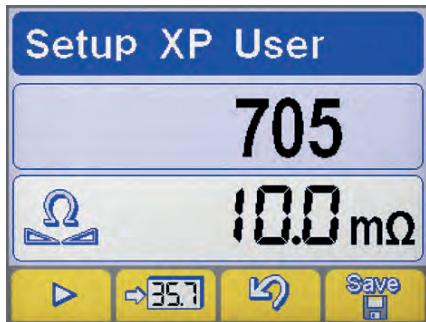

Калибриране

- ▶ Отстранете главата, за да откриете носещия дюзата накрайник на горелката. (MIG/MAG)
- ▶ Поставете върха на тела в електрически контакт с работния детайл. (MIG/MAG)
- ▶ Поставете волфрамов електрод в електрически контакт с работния детайл. (TIG)
- ▶ Поставете горелката на държача на електрода и частта, която ще бъде заварена, в контакт. (MMA)
- ▶ Натиснете бутон (или спусъка на горелката), за да започнете процедурата.
- ▶ Поддържайте контакта в продължение на поне една секунда.
- ▶ Показваната на дисплея стойност се актуализира след извършване на тарирането.
- ▶ Потвърдете операцията чрез натискане на бутон .
- ▶ Потвърдете операцията чрез натискане на бутон .
- ▶ За да запазите промяната и да излезете от настройките, натиснете клавиша: .

5.2.6 Предпазни лимити (Set up 801)

Позволява настройката на предупредителните лимити и предпазните лимити.

Позволява заваръчният процес да бъде контролиран чрез поставяне на предупредителни лимити и предпазни лимити за главните измерими параметри.

Позволява точния контрол на различните заваръчни фази.

Консултирайте се с "Предпазни лимити (Set up 801)".

Предупредителни контролни граници		Предпазни лимити	
Заваръчен ток			Заваръчно напрежение
Отчитане на газовия поток			Скорост на движение на робота
Отчитане на електрическия ток (двигател 1)			Отчитане на електрическия ток (двигател 2)
Отчитане на потока охлаждаща течност			Скорост на телта
Отчитане на температура на охлаждаща течност			

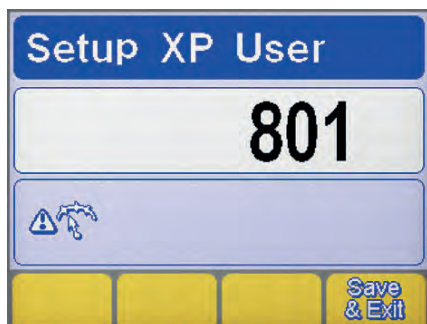
Избор на параметър

- ▶ Влезте в менюто за настройка чрез задържане на потенциометъра натиснат за поне 5 секунди.
- ▶ Изберете нужния параметър (801).
- ▶ Влезте в екрана "Предпазни лимити" чрез натискане бутона на потенциометъра.

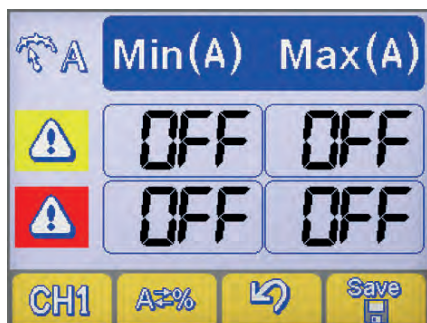
Избор на параметър

- ▶ Изберете нужния параметър чрез натискане на бутон **CH1**.
- ▶ Изберете метода за определяне на предпазните лимити чрез натискане на бутон **A=%**.

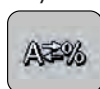
Настройване на машината

Абсолютно стойност

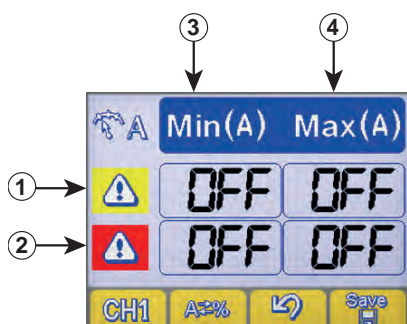

Процентна стойност

Настройване на контролни граници

- ① на предупредителните лимити
- ② Редица на алармените лимити
- ③ Колона на минималните нива
- ④ Колона на максималните нива

- ▶ Изберете нужната кутийка чрез натискане на потенциометъра (избраната кутийка се показва с обратен контраст).
- ▶ Настройте нивото на избрания лимит чрез въртене на потенциометъра.
- ▶ За да запазите промяната, натиснете бутон: **Save**.



Премаването на един от предупредителните лимити води до появяване на визуален сигнал върху контролния панел.

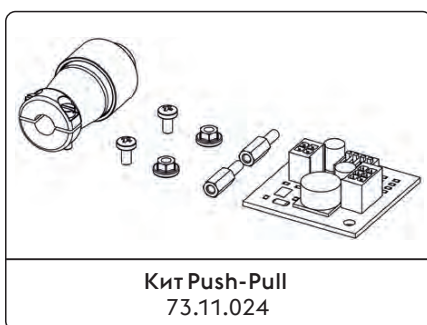

Премаването на един от алармените лимити води до появяване на визуален сигнал върху контролния панел и незабавно блокиране на заваръчните операции.

6. АКСЕСОАРИ

Консултирайте се с "Инсталиране Кит/ Аксесоари".

BG

7. ПОДДРЪЖКА



Рутинната техническа експлоатация на машината се осъществява според производствените инструкции. Когато машината работи, тя трябва да бъде затворена. Не изменяйте модификацията на машината по никакъв начин. Не позволявайте вентилатора на машината да засмука метален прах.



Всички техническо експлоатационни действия трябва да бъдат извършени от квалифициран персонал. Поправянето или заменянето на каквито и да е части на системата от неоторизирани лица прави невалидна гаранцията ѝ. Поправянето или заменянето на която и да е част от системата трябва да се извършва единствено от квалифициран персонал.



Преди каквато и да е интервенция в машината, изключете захранващите кабели и централното електрическо захранване.

7.1 Периодична поддръжка на токоизточника

7.1.1 Laite



Почиствайте машината отвътре с помощта на сгъстен въздух. Проверявайте състоянието на кабелите и кабелните връзки.

7.1.2 За поддръжка или смяна на консумативи на ТИГ/МИГ горелката или кабел масата:



Проверете температурата на консумативите и се уверете, че не са прегряти/стопени.



Винаги използвайте предпазни ръкавици при смяна на консумативи.



Използвайте подходящ инструмент при замяна.

7.2 Отговорност



Забележка: Гаранцията на машината е невалидна, ако не се спазват условията за поддръжка. Производителят се отказва от отговорност, ако потребителят не следва тези инструкции. При поява на някакво съмнение и / или проблем не се колебайте да се свържете с най-близкия сервиз на производителя / дистрибутора.

8. АЛАРМНИ КОДОВЕ



АЛАРМА













Сработването на дадена аларма или надхвърлянето на критична контролна граница предизвиква подаване на зрителен сигнал върху командния панел и незабавно блокиране на заваръчните операции.



ВНИМАНИЕ

Надхвърлянето на дадена контролна граница предизвиква подаване на зрителен сигнал върху командния панел, но позволява продължаване на заваръчните операции.

По-долу са изброени всички аларми и всички контролни граници, отнасящи се до инсталацията.

 E01	Свръхтемпература		 E02	Свръхтемпература	
 E05	Свръхток		 E07	Проблем в захранващата система на мотора на теплоподаващото устройство	
 E08	Блокиран мотор		 E10	Свръхток силов модул (Inverter)	

 E12.1	Комуникационна грешка WF1		 E13	Комуникационна грешка (FP)	
 E14.xx	Невалидна програма подкодът за грешка посочва номера на премахнатата поръчка		 E15	Невалидна програма	
 E16.1	Комуникационна грешка RI 1000/2000/3000 (CAN bus)		 E16.2	Комуникационна грешка RI 3000 (Modbus)	
 E16.3	Комуникационна грешка RI 1000/2000		 E19.1	Грешка при конфигуриране на инсталацията	
 E19.11	Грешка при конфигуриране на инсталацията (WF)		 E23	Неналични програми за заваряване	
 E27	Повредена памет (RTC)		 E30	Комуникационна грешка (H.F.)	
 E33.1	Грешка при конфигуриране на инсталацията (LCD 3.5")		 E33.2	Грешка при конфигуриране на инсталацията (LCD 4.7")	
 E33.3	Комуникационна грешка (ACTIVATION KEY)		 E40	Проблем със захранване на инсталацията	
 E43	Липса на охлаждайна течност		 E44	Липса на газ	
 E49	Аварийен прекъсвач (Автоматизация и роботика)		 E50	Залепен тел (Автоматизация и роботика)	
 E51	Неподдържани настройки (Автоматизация и роботика)		 E52	Против сблъсък (Автоматизация и роботика)	
 E53	Грешка външен флуостат (Автоматизация и роботика)		 E54	Надхвърлено ниво на ток (Долна граница)	
 E55	Надхвърлено ниво на ток (Горна граница)		 E56	Надхвърлено ниво на напрежение (Долна граница)	
 E57	Надхвърлено ниво на напрежение (Горна граница)		 E58	Надхвърлено ниво на газовия поток (Долна граница)	
 E59	Надхвърлено ниво на газовия поток (Горна граница)		 E62	Надхвърлено ниво на ток (Долна граница)	
 E63	Надхвърлено ниво на ток (Горна граница)		 E64	Надхвърлено ниво на напрежение (Долна граница)	
 E65	Надхвърлено ниво на напрежение (Горна граница)		 E66	Надхвърлено ниво на газовия поток (Долна граница)	

	Надхвърлено ниво на газовия поток (Горна граница)			Свърхтемпература на охладителната течност	
	Надхвърлено ниво на ток мотор 1			Надхвърлено ниво на поток на охладителната течност	
	Ниво на температура на охладителната течност			Активна поддръжка (Автоматизация и роботика)	
	Липса на тел (wire end)			Комуникационна грешка (WU)	
	Аларма на системната конфигурация (inverter)			Аларма на системната конфигурация (FP)	
	Аларма на системната конфигурация (FP)			Аларма на системната конфигурация (FP)	
	Аларма на системната конфигурация			Аларма на системната конфигурация	
	Повредена памет				

9. ИЗДИРВАНЕ И ОТСТРАНЯВАНЕ НА НЕДОСТАТЪЦИ И ДЕФЕКТИ

Машината не се включва (изключена зелена светлина)

Причина	Решение
» Няма мрежово захранване.	» Проверете и поправете електричната система, ако е необходимо. » Проверката и поправката да се изпълни само от квалифициран персонал.
» Повреден щепсел или кабел.	» Заменете грешният компонент. » Свържете се с най-близкият сервизен център, за да ви оправи машината.
» Изгорял предпазител.	» Заменете грешният компонент.
» Повреден включващ / изключващ ключ.	» Заменете грешният компонент. » Свържете се с най-близкият сервизен център, за да ви оправи машината.
» Грешка в електрониката.	» Свържете се с най-близкият сервизен център, за да ви оправи машината.

Липса на изходяща мощност (машината не заварява)

Причина	Решение
» Повреден спусък на горелката.	» Заменете грешният компонент. » Свържете се с най-близкият сервизен център, за да ви оправи машината.
» Машината е прегряла (термична аларма - светеща жълта светлина.).	» Изчакайте машината да се охлади без да я изключвате.
» Отворен капак или повреден ключ на капак.	» С цел безопасна работа покриващите капаци трябва да са затворени. » Заменете грешният компонент. » Свържете се с най-близкият сервизен център, за да ви оправи машината.

» Неправилна земна връзка.	» Заземете машината правилно. » Прочетете точка „Инсталиране“.
» Захранващото напрежение е извън граници (свети жълта светлина).	» Чрез токоизточникът върнете захранващото напрежение в нормални граници. » Свържете системата правилно. » Прочетете точка „Свързване“.
» Повреден контактор.	» Заменете грешният компонент. » Свържете се с най-близкият сервизен център, за да ви оправи машината.
» Грешка в електрониката.	» Свържете се с най-близкият сервизен център, за да ви оправи машината.

Грешна изходяща мощност

Причина	Решение
» Грешен избор на заваряване процес или грешен изборен бутон.	» Изберете заваряването вярно.
» Параметрите или функциите на машината са настроени неправилно.	» Върнете машината и параметрите на заваряване към фабричното им състояние.
» Повреден потенциометър / кодиращ ключ за настройка на тока на заваръчния.	» Заменете грешният компонент. » Свържете се с най-близкият сервизен център, за да ви оправи машината.
» Захранващата мощност е извън граници.	» Свържете системата правилно. » Прочетете точка „Свързване“.
» Входящата захранваща фаза липсва.	» Свържете системата правилно. » Прочетете точка „Свързване“.
» Грешка в електрониката.	» Свържете се с най-близкият сервизен център, за да ви оправи машината.

Повреда в телоподаващото

Причина	Решение
» Повреден спусък на горелката.	» Заменете грешният компонент. » Свържете се с най-близкият сервизен център, за да ви оправи машината.
» Грешни или износени ролки.	» Заменете ролките.
» Повредено телоподаващо.	» Заменете грешният компонент. » Свържете се с най-близкият сервизен център, за да ви оправи машината.
» Повредена обвивка на горелката.	» Заменете грешният компонент. » Свържете се с най-близкият сервизен център, за да ви оправи машината.
» Телоподаващото не е захранено.	» Проверете свързването на токоизточникът. » Прочетете точка „Свързване“. » Свържете се с най-близкият сервизен център, за да ви оправи машината.
» Тела се е оплел на ролката.	» Разплетете тела, или заменете ролката.
» Стопена дюза на горелката (залепнал тел)	» Заменете грешният компонент.

Неправилно телоподаване

Причина	Решение
» Повреден спусък на горелката.	» Заменете грешният компонент. » Свържете се с най-близкият сервизен център, за да ви оправи машината.
» Грешни или износени ролки.	» Заменете ролките.
» Повредено телоподаващо.	» Заменете грешният компонент. » Свържете се с най-близкият сервизен център, за да ви оправи машината.

- | | |
|---|---|
| » Повредена обвивка на горелката. | » Заменете грешният компонент. |
| | » Свържете се с най-близкият сервизен център, за да ви оправи машината. |
| » Неправилно въртящо се съединение или ненастроени заключващи ролката устройства. | » Освободете съединението. |
| | » Увеличете натиска на заключване на ролките. |

Нестабилна дъга

Причина

- » Недостатъчно количество защитен газ.
- » Влажност в заваряващият газ.
- » Неправилни параметри на заваряване.

Решение

- » Настройте потокът на газ.
- » Проверете състоянието на дифузера и газовата дюза.
- » Винаги използвайте качествени материали и продукти.
- » Уверете се, че захранващата система е винаги в перфектно състояние.
- » Проверете системата за заваряване внимателно.
- » Свържете се с най-близкият сервизен център, за да ви оправи машината.

Прекомерно пръскане

Причина

- » Грешна дължина на дъгата.
- » Неправилни параметри на заваряване.
- » Недостатъчно количество защитен газ.
- » Грешно регулиране на дъгата.
- » Грешен режим на заваряване.

Решение

- » Намалете разстоянието между електрода и детайла.
- » Намалете заваръчното напрежение.
- » Намалете заваръчното напрежение.
- » Настройте потокът на газ.
- » Проверете състоянието на дифузера и газовата дюза.
- » Увеличете настроената индуктивна стойност на еквивалентна мрежа.
- » Сменете ъгъла на горелката.

Ниска проникваемост

Причина

- » Грешен режим на заваряване.
- » Неправилни параметри на заваряване.
- » Грешен електрод.
- » Грешно подготвяне на ръбовете.
- » Неправилна земна връзка.
- » Прекалено големи парчета за заваряване.

Решение

- » Намалете скоростта на заваряване.
- » Увеличете токът на заваряване.
- » Използвайте електрод с по-малък диаметър.
- » Увеличете фаската.
- » Заземете машината правилно.
- » Прочетете точка „Инсталиране“.
- » Увеличете токът на заваряване.

Включвания на шлага

Причина

- » Не добре почистени повърхнини.
- » Прекалено голям електрод.
- » Грешно подготвяне на ръбовете.
- » Грешен режим на заваряване.

Решение

- » Почистете добре детайлите преди заваряване.
- » Използвайте електрод с по-малък диаметър.
- » Увеличете фаската.
- » Намалете разстоянието между електрода и детайла.
- » Движете правилно по време на заваряването.

Волфрамови включвания

Причина

- » Неправилни параметри на заваряване.
- » Грешен електрод.
- » Грешен режим на заваряване.

Решение

- » Намалете заваръчното напрежение.
- » Използвайте електрод с по-голям диаметър.
- » Винаги използвайте качествени материали и продукти.
- » Заострете внимателно електрода.
- » Избягвайте контакта между електрода и заваръчната вана.

Вдлъбнатини

Причина	Решение
» Недостатъчно количество защитен газ.	» Настройте потокът на газ. » Проверете състоянието на дифузера и газовата дюза.

Залепване

Причина	Решение
» Грешна дължина на дъгата.	» Увеличете разстоянието между електрода и детайла. » Увеличете заваръчното напрежение.
» Неправилни параметри на заваряване.	» Увеличете токът на заваряване. » Увеличете заваръчното напрежение.
» Грешен режим на заваряване.	» Наклонете горелката още.
» Прекалено големи парчета за заваряване.	» Увеличете токът на заваряване. » Увеличете заваръчното напрежение.
» Грешно регулиране на дъгата.	» Увеличете настроената индуктивна стойност на еквивалентна мрежа.

Образуване на канали

Причина	Решение
» Неправилни параметри на заваряване.	» Намалете заваръчното напрежение. » Използвайте електрод с по-малък диаметър.
» Грешна дължина на дъгата.	» Намалете разстоянието между електрода и детайла. » Намалете заваръчното напрежение.
» Грешен режим на заваряване.	» Намалете скоростта на страничното вибриране докато попълвате. » Намалете скоростта на заваряване.
» Недостатъчно количество защитен газ.	» Използвайте подходящи за заваряването на тези материали газове.

Окисление

Причина	Решение
» Недостатъчно количество защитен газ.	» Настройте потокът на газ. » Проверете състоянието на дифузера и газовата дюза.

Шупливост

Причина	Решение
» Има грес, лак, ръжда или прах върху заварявания детайл.	» Почистете добре детайлите преди заваряване.
» Има грес, лак, ръжда или прах върху филтриращия материал.	» Винаги използвайте качествени материали и продукти. » Дръжте пълнещият метал винаги в добро състояние.
» Влажен пълнещ метал.	» Винаги използвайте качествени материали и продукти. » Дръжте пълнещият метал винаги в добро състояние.
» Грешна дължина на дъгата.	» Намалете разстоянието между електрода и детайла. » Намалете заваръчното напрежение.
» Влажност в заваряващият газ.	» Винаги използвайте качествени материали и продукти. » Уверете се, че захранващата система е винаги в перфектно състояние.
» Недостатъчно количество защитен газ.	» Настройте потокът на газ. » Проверете състоянието на дифузера и газовата дюза.
» Заваръчната вана се втвърдява твърде бързо.	» Намалете скоростта на заваряване. » Подгрявайте детайлите, докато заварявате. » Увеличете токът на заваряване.

Горещи пукнатини

Причина	Решение
» Неправилни параметри на заваряване.	» Намалете заваръчното напрежение. » Използвайте електрод с по-малък диаметър.
» Има грес, лак, ръжда или прах върху заварявания детайл.	» Почистете добре детайлите преди заваряване.
» Има грес, лак, ръжда или прах върху филтриращия материал.	» Винаги използвайте качествени материали и продукти. » Дръжте пълнещият метал винаги в добро състояние.
» Грешен режим на заваряване.	» Извършете правилната последователност от операции за заваряване според типа на материала.
» Заваряваните детайли имат различни характеристики.	» Направете буферен слой преди заваряването им.

Студени пукнатини

Причина	Решение
» Влажен пълнеж метал.	» Винаги използвайте качествени материали и продукти. » Дръжте пълнещият метал винаги в добро състояние.
» Особена геометрия на заваряваните детайли.	» Подгрявайте детайлите, докато заварявате. » Направете последващо награване. » Извършете правилната последователност от операции за заваряване според типа на материала.

10. РАБОТНИ ИНСТРУКЦИИ

10.1 Ръчно електродъгово заваряване (РЕДЗ, ММА)

Подготвяне на ръбовете

За да се получи добър заваръчен шев и връзка, е препоръчително да се работи върху детайли, почистени от масло, оксидация, ръжда или други замърсяващи агенти.

Избор на електроди

Диаметърът на използвания електрод зависи от дебелината на заварявания материал, позицията, типа на връзката и начина на приготвяне на детайлите за заваряване.

Електроди с голям диаметър очевидно изискват много висок заваръчен ток и последваща висока температура, излъчвана в процеса на заваряване.

Тип обматка	Свойства	Употреба
Рутилова	Лесен за употреба	Във всички позиции
Кисела	Висока скорост на стапяне	Хоризонтално
Базична	Високо качество на шева	Във всички позиции
Целуозни	По-голямо проникване	Във всички позиции

Избор на заваръчен ток

Диапазонът на заваръчния ток зависи от типа на електродите, които използвате и обикновено е указан от производителя на електродите (най-често върху опаковката).

Възбуждане и поддържане на дъгата

Електрическата дъга се получава чрез драскане с върха на електрода върху заварявания детайл, който от своя страна е свързан със заземителен кабел маса. Веднъж запалена дъгата, тя се поддържа чрез бързо изтеглящо движение на електрода на нормално заваръчно разстояние.

Най-общо, за да се подобри запалването на дъгата, се подава висок заваръчен ток, който бързо да загрее върха на електрода и по този начин да спомогне установяването на дъгата (Функция Горещ старт (Hot start)).

След като дъгата е запалена, централната част на електрода започва да се разтапя, формирайки малки капчици, които се пренасят в разтопената заваръчна вана на детайла чрез струята на дъгата.

Обматката на електрода също се поглъща и тя осигурява защитен газ в мястото на заваряване, което пък осигурява добро качество на шева.

За да се избегнат разтопените малки капчици, които причиняват загасване на дъгата поради късо съединение и залепване на електрода към заваръчната вана вследствие на близостта им, се увеличава временно заваръчния ток, за да стопи формиращото се късо съединение. (Функция Arc Force)

Ако електрода залепва към детайла, токът на късо съединение трябва да бъде максимално намален (Незалепване (Antistick)).

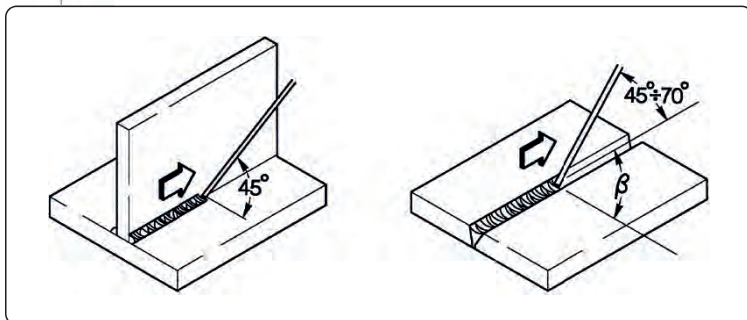
Провеждане на заваряването

Позицията на заваряване варира в зависимост от броя повторения; движението на електрода нормално се извършва с осцилиращо (люлеещо) движение и спира в края на заварявания детайл, така че да се избегне прекомерно натрупване на запълващ материал в центъра.

Премахване на шлаката

РЕДЗ заваряването, използващо обмазани електроди, изисква премахване на шлаката след всяко повторение на заваръчния шев.

Тя се изчуква с малко заваръчно чукче или, ако е трошлива, се премахва с метална четка.

10.2 ВИГ (TIG) заваряване
Описание

ВИГ (волфрам - инертен газ) заваряването се основава на наличието на запалена електро дъга между нетопим електрод (от чист или легиран волфрам с приблизителна температура на топене 3370 оС) и заварявания детайл. Процесът протича в атмосферата на инертен газ (аргон), който предпазва заваръчната вана.

За да се избегнат опасни включения на волфрам в присъединителния шев, електродите никога не трябва да контактуват с детайла; за тази цел заваръчния токоизточник обикновено е съоръжен с устройство за високочестотно палене, което генерира висока честота и високо волтово разреждане между върха на електрода и работния детайл. Така, благодарение на на електрическата искра, йонизираща газовата атмосфера, заваръчната дъга се запалва без каквото и да е контакт между електрода и детайла. Възможен е и друг вид старт, който намалява волфрамовите включения: LIFT START, който не изисква висока честота, а само първоначално късо съединение при нисък ток между електрода и работния детайл. Когато електродът е повдигнат, дъгата е стабилизирана и заваръчният ток нараства докато стигне установената стойност за заваряване. За да се подобри качеството на шева в края на заварката, е важно да се контролира внимателно пада на заваръчния ток, като е необходимо и да се осигури приток на защитен газ в заваръчната вана за няколко секунди, след като дъгата е загасена. В процеса на много оперативни условия е полезна възможността за употреба на два предварително фиксирани заваръчни тока и възможността лесно да се превключва от единия на другия (BILEVEL).

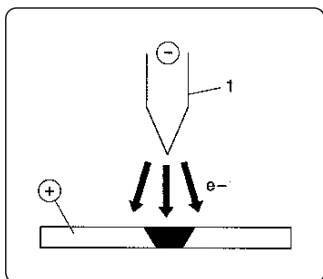
Заваръчна полярност

D.C.S.P. (ток с права полярност)

Това е най-често използваната полярност и осигурява ограничено износване на електрода (1), докато 70% от топлината се концентрира в анода (работния детайл).

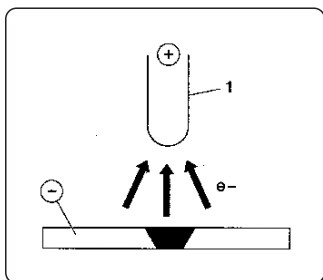
Тясна и дълбока заваръчна вана се получава при висока скорост на придвижване и слабо загряване.

D.C.R.P. (обратна полярност)

Обръщането на полярността се използва при заваряване на сплави, покрити със слой трудно топими оксиди, чиято температура на топене е по-висока в сравнение с тази на металите.

Не може да се използва висок заваръчен ток, защото това ще доведе до извънредно голямо износване на електрода.

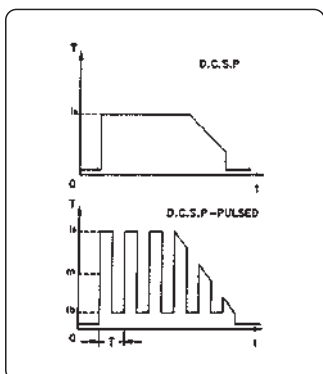
D.C.S.P.-Pulsed (ток с пулсова права полярност)

Използването на пулсов ток с права полярност позволява по-добър контрол, особено на оперативните условия, на ширината и дълбочината на заваръчната вана.

Заваръчната вана се формира чрез пиков пулс (I_p), докато основния ток (I_b) поддържа дъгата запалена. Този работен режим помага при заваряване на по-тънки метални листове (ламарина) с по-малко деформации, по-добър формов фактор и съответно - по-малка опасност от горещи пукнатини и проникване на газ.

Увеличаването на честотата (MF) на дъгата става по-тясно, по-концентрирано, по-стабилно и качеството на заваряване на тънки листа се увеличава.

BG

Характеристики на ВИГ заварките

Процесът на ВИГ заваряване е много ефективен за заваряване на въглеродни и легирани стомани, за първоначално заваряване на тръби и за направа на заваръчни шевове, където добрият външен вид е важен.

Изисква се права поляриност D.C.S.P.

Подготвяне на ръбовете

Необходимо е почистване и подготовка на ръбовете на детайлите.

Избор и подготовка на електроди

Препоръчваме използването на вощъчни или лантанатни електроди, алтернативно електроди от смесени редкоземни оксиди със следните диаметри:

Диапазон заваръчния ток			Електрода	
(DC-)	(DC+)	(AC)	Ø	α
3-20 A	-	3-20 A	0,5 mm	30°
15-80 A	-	20-30 A	1,0 mm	30-60°
70-150 A	10-20 A	30-80 A	1,6 mm	60-90°
150-250 A	15-30 A	60-130 A	2,4 mm	90-120°
250-400 A	25-40 A	100-180 A	3,2 mm	120-150°
400-500 A	40-55 A	160-240 A	4,0 mm	150-180°
500-750 A	55-80 A	190-300 A	4,8 mm	150-180°
750-1100 A	80-125 A	325-450 A	6,4 mm	150-180°

Електродите трябва да бъдат заточвани, както е показано на фигурата:

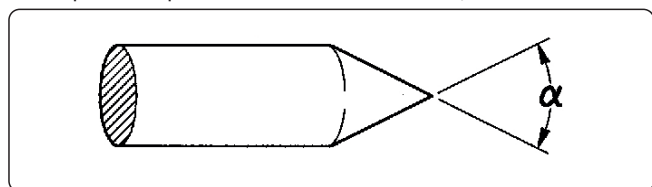

Запълващ материал

Пръчките пълнител трябва да имат механични качества, сравними с тези на изходния метал.

Не използвайте ленти, получени от изходния метал, защото те може да съдържат работни примеси, които да окажат негативен ефект върху качеството на заварката.

Защитен газ

Обикновено и най-често се използва чист аргон (99.99%).

Диапазон заваръчния ток			Газов	
(DC-)	(DC+)	(AC)	Дюза	Флюс
3-20 A	-	3-20 A	н° 4	5-6 l/min
15-80 A	-	20-30 A	н° 5	6-8 l/min
70-150 A	10-20 A	30-80 A	н° 6	7-10 l/min
150-250 A	15-30 A	60-130 A	н° 7	8-12 l/min
250-400 A	25-40 A	100-180 A	н° 8	10-14 l/min
400-500 A	40-55 A	160-240 A	н° 8	12-16 l/min
500-750 A	55-80 A	190-300 A	н° 10	15-20 l/min
750-1100 A	80-125 A	325-450 A	н° 12	20-25 l/min

10.3 Заваряване с постоянно подаване на тел (МИГ/МАГ)

Въведение

МИГ системата се състои от токоизточник, телоподаващо, серпантина, горелка и газ.

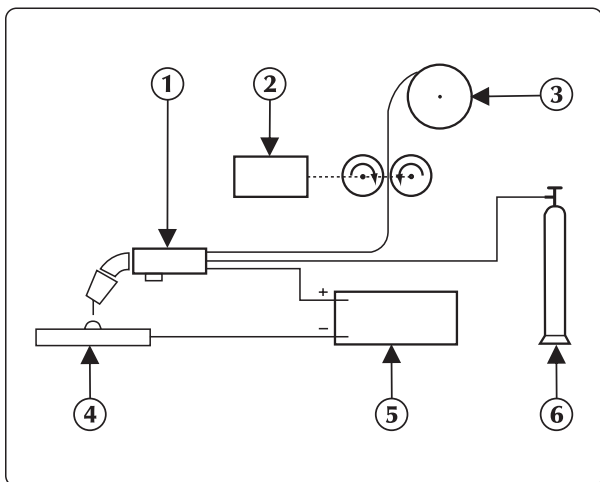

Ръчна заваръчна система

Токът се пренася към дъгата посредством разтопим електрод (тела е свързан с положителния край);

В тази процедура топящият се метал се пренася на заварявания детайл посредством дъгата.

Телоподаващото служи за подаване на заваръчната тел, която се топи по време на заваряването.

1. Горелка
2. Телоподаващо устройство
3. Заваръчен тел
4. Детайл за заваряване
5. Генератор
6. Бутилка

Методи

В зависимост от начина по който капката се отделя от електрода, при газово защитеното заваряване, се различават два метода.

При първия метод определен като "SHORT-ARC" (къса дъга), електрода влиза в директен контакт с заваръчната вана, късо съединение спира топенето на тела, и дъгата се запалва отново и цикълът се повтаря.

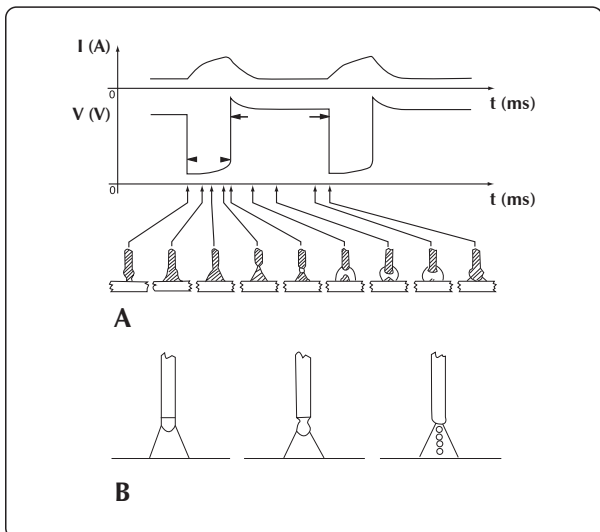

SHORT-ARC и заваряване с дребнокапково пренасяне на електродния материал

При заваряването с дребнокапково пренасяне на електродния материал (вторият метод - SPRAY-ARC) капките се отделят от електрода и след това достигат заваръчната вана.

BG

Заваръчни параметри.

Видимостта на дъгата намалява необходимостта от стриктното наблюдение на настройките от заварчика, тъй като той може да контролира заваръчната вана.

- Размерите на заваряваната повърхност могат да бъдат променени чрез ръчно местене на горелката докато се получи необходимата наслойка с постоянно напрежение.
- Скоростта на телоподаващото е пропорционална на заваръчния ток.

На двете фигури по-долу са показани съотношенията между различните параметри на заваряване.

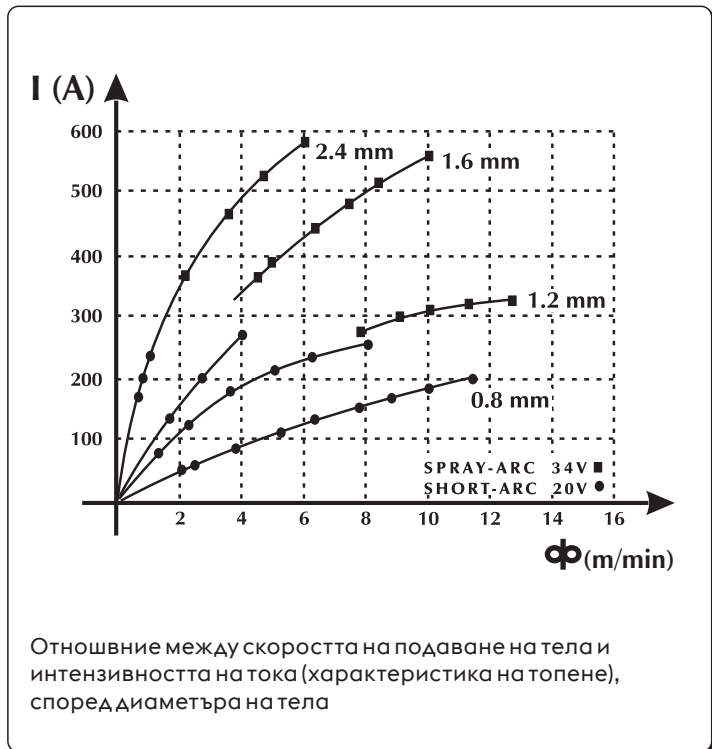
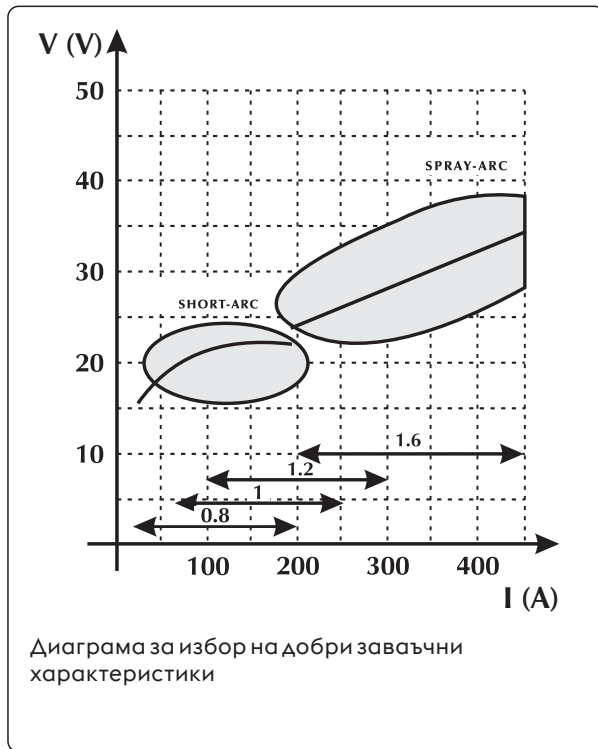

Спомагателна таблица за избор на заваръчни параметри препоръчителни за най-често използваните телове

Напрежение на дъгата

Ø 0,8 mm

Ø 1,0-1,2 mm

Ø 1,6 mm

Ø 2,4 mm

16V - 22V
SHORT-ARC

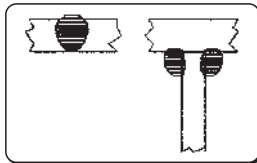

60 - 160 A

Слабо прониктаемост за слаби газове

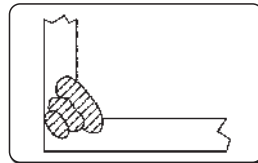

100 - 175 A

Добра прониктаемост и контрол на заваряването

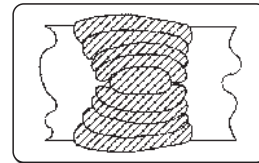

120 - 180 A

Добра плоскост и вертикално топене



150 - 200 A

Неизползвано

24V - 28V
GLOBULAR-ARC

преходна зона

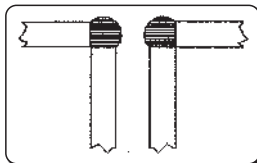

150 - 250 A

Заваряване с автоматично запълване

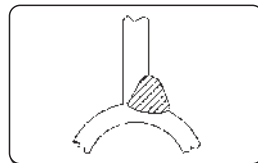

200 - 300 A

Автоматично заваряване под високо напрежение

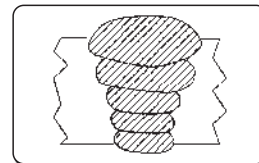

250 - 350 A

Низходящо автоматично заваряване



300 - 400 A

Неизползвано

30V - 45V
SPRAY-ARC

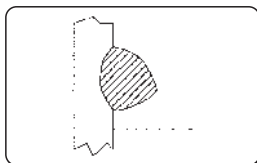

150 - 250 A

Слабо прониктаемост с настройка до 200 A

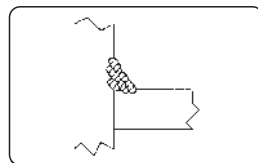

200 - 350 A

Автоматично заваряване с разнообразно приложение

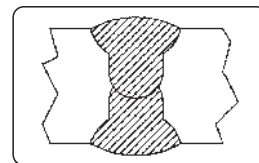

300 - 500 A

Добра прониктаемост Низходяща

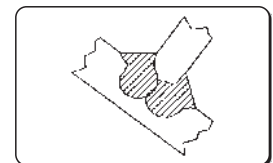

500 - 750 A

Добра прониктаемост, голяма наслойка на дебелите повърхности

Unalloyed steel

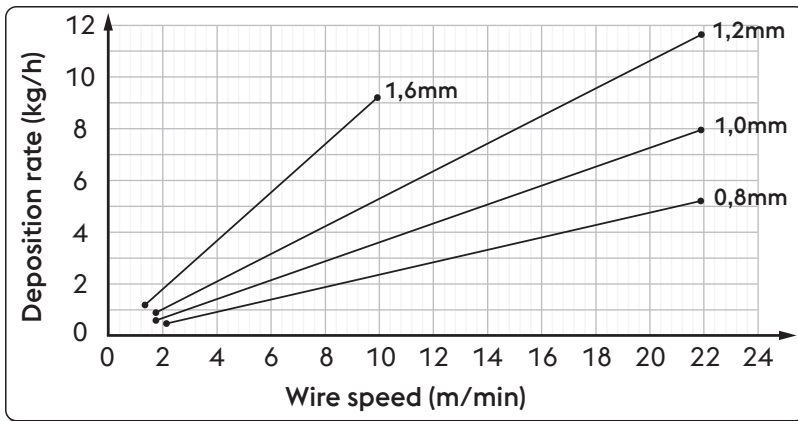

Ø	Wire speed	Deposition rate
0,8 mm	2,0 m/min	0,5 kg/h
	22,0 m/min	5,3 kg/h
1,0 mm	1,6 m/min	0,6 kg/h
	22,0 m/min	8,1 kg/h
1,2 mm	1,6 m/min	0,9 kg/h
	22,0 m/min	11,7 kg/h
1,6 mm	1,2 m/min	1,1 kg/h
	10,0 m/min	9,4 kg/h

High alloyed steel

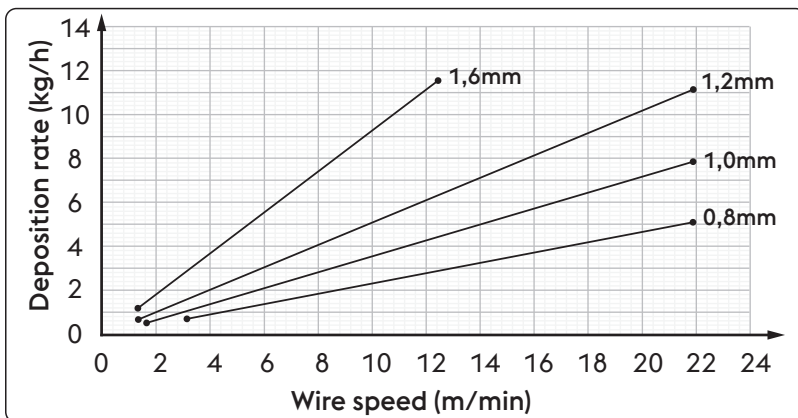

Ø	Wire speed	Deposition rate
0,8 mm	2,0 m/min	0,5 kg/h
	22,0 m/min	5,3 kg/h
1,0 mm	1,6 m/min	0,6 kg/h
	22,0 m/min	8,1 kg/h
1,2 mm	1,6 m/min	0,9 kg/h
	22,0 m/min	11,7 kg/h
1,6 mm	1,2 m/min	1,1 kg/h
	10,0 m/min	9,4 kg/h

Aluminum alloy

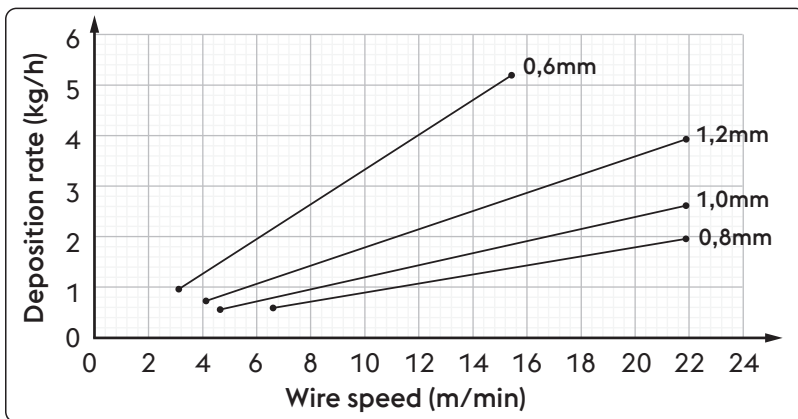

Ø	Wire speed	Deposition rate
0,8 mm	6,5 m/min	0,6 kg/h
	22,0 m/min	2,0 kg/h
1,0 mm	4,5 m/min	0,5 kg/h
	22,0 m/min	2,6 kg/h
1,2 mm	4,0 m/min	0,7 kg/h
	22,0 m/min	4,0 kg/h
1,6 mm	3,0 m/min	0,9 kg/h
	15,5 m/min	5,2 kg/h

BG

Газове

МИГ - МАГ заваряването се характеризира главно от типа газ, който се използва: инертен за МИГ заваряването (Метал Инертен Газ) и активен за МАГ заваряването (Метал Активен Газ).

- Въглероден диоксид (CO₂)

Използването на въглеродния диоксид за защитен газ позволява: висока скорост на топлодаването (дължаща се на високата проникваемост на газа), добри механични аксесоари и ниска цена. От друга страна, използването на този газ причинява проблеми с крайният химичен състав на включванията, поради загубата на лесно оксидиращите се елементи при изпускане на въглерод в заваръчната вана.

Заваряването с чист CO₂ създава и други проблеми, като прекомерно пръскане и въглеокисна шупливост.

- Аргон

Този инертен газ се използва чист в заваряването на леки сплави, докато за хром-никел неръждаема стомана се препоръчва използването на смес от кислород и CO₂ в 2% съдържание, тъй като това осигурява стабилност на дъгата и подобрява формата на шева.

- Хелий

Използва се като заместител на аргона и позволява по-добра проникваемост (при дебелите повърхности) и по-бързо топлодаване.

- Аргон - хелиева смес

Осигурява по-стабилна дъга от чистият хелий, и по-добра проникваемост и скорост на топлодаването.

- Аргон - CO₂ и Аргон - CO₂ - Кислородна смес

Тези смеси се използват в заваряването на железни материали и по-специално при SHORT-ARC метода, като осигуряват специфични топлинна среда.

Те също могат да бъдат използвани при SPRAY-ARC метода.

Обикновено сместа има процентно съдържание на CO₂ вариращо от 8% до 20% и на O₂ около 5%.

Консултирайте се с ръководството на системата.

Unalloyed steel / High alloyed steel		Aluminum alloy	
Диапазон заваръчния ток	Газов поток	Диапазон заваръчния ток	Газов поток
3-50 A	10-12 l/min	3-50 A	10-12 l/min
30-100 A	10-14 l/min	30-100 A	10-15 l/min
75-150 A	12-16 l/min	75-150 A	12-18 l/min
150-250 A	14-18 l/min	150-250 A	14-22 l/min
250-400 A	16-20 l/min	250-400 A	16-25 l/min
400-500 A	18-22 l/min	400-500 A	18-30 l/min

11. ТЕХНИЧЕСКИ ХАРАКТЕРИСТИКИ

Електрически характеристики URANOS NX 2700 MTE			U.M.
Напрежение U1 (50/60 Hz)	3x230 (±15%)	3x400 (±15%)	Vac
Zmax (@PCC) *	39	95	mΩ
Закъснение на предпазителя (MMA)	20	16	A
Закъснение на предпазителя (TIG)	16	10	A
Закъснение на предпазителя (MIG/MAG)	20	16	A
Комуникационна мрежа	ЦИФРОВА	ЦИФРОВА	
Максимална консумирана мощност (MMA)	10.1	10.0	kVA
Максимална консумирана мощност (MMA)	9.7	9.5	kW
Максимална консумирана мощност (TIG)	7.0	7.1	kVA
Максимална консумирана мощност (TIG)	6.7	6.6	kW
Максимална консумирана мощност (MIG/MAG)	9.1	9.1	kVA
Максимална консумирана мощност (MIG/MAG)	8.7	8.5	kW
Консумирана мощност в неактивно състояние	30	30	W
Фактор на мощността (PF) (MMA)	0.96	0.94	
Фактор на мощността (PF) (TIG)	0.96	0.94	
Фактор на мощността (PF) (MIG/MAG)	0.96	0.94	
КПД (μ)	86	88	%
Cos φ	0.99	0.99	
Максимален входящ ток I1max (MMA)	25.5	14.0	A
Максимален входящ ток I1max (TIG)	17.6	10.3	A
Максимален входящ ток I1max (MIG/MAG)	22.8	13.1	A
Ефективен ток I1 eff (MMA)	13.7	8.9	A
Ефективен ток I1 eff (TIG)	11.1	7.3	A
Ефективен ток I1 eff (MIG/MAG)	13.5	8.8	A
Обхват на настройката	3-270	3-270	A
Зарядно напрежение Uo (MMA)	65	65	Vdc
Зарядно напрежение Uo (TIG)	92	92	Vdc
Зарядно напрежение Uo (MIG/MAG)	92	92	Vdc
Върхово напрежение Up (TIG)	10.1	10.1	kV

* Това оборудване отговаря на EN / IEC 61000-3-11.

* Това оборудване е в съответствие с EN / IEC 61000-3-12, ако максималния импеданс на мрежата в точката на свързване към обществената мрежа (точка на общо свързване, ТОС) е по-малък или равен на посочената стойност на "Zmax". Ако оборудването бъде свързано към обществена мрежа НН, монтажникът или потребителят на оборудването трябва да се увери, ако е необходимо чрез консултация с мрежовия доставчик, че оборудването може да бъде свързано.

Коефициент на запълване URANOS NX 2700 MTE			U.M.
	3x230	3x400	
Коефициент на запълване MIG/MAG (40°C)			
(X=35%)	270	-	A
(X=45%)	-	270	A
(X=60%)	230	250	A
(X=100%)	210	230	A
Коефициент на запълване MIG/MAG (25°C)			
(X=70%)	270	-	A
(X=100%)	240	270	A

BG

Коефициент на запълване ВИГ (40°C)			
(X=40%)	270	-	A
(X=50%)	-	270	A
(X=60%)	250	260	A
(X=100%)	230	240	A
Коефициент на запълване ВИГ (25°C)			
(X=80%)	270	270	A
(X=100%)	250	260	A
Коефициент на запълване ММА (40°C)			
(X=30%)	270	-	A
(X=40%)	-	270	A
(X=60%)	230	250	A
(X=100%)	210	230	A
Коефициент на запълване ММА (25°C)			
(X=70%)	270	-	A
(X=100%)	240	270	A

Физически характеристики URANOS NX 2700 MTE			U.M.
Защитен клас	IP23S		
Клас на приложение	H		
Размери (ДхШхВ)	620x270x460		mm
Тегло	25.0		Kg
Раздел Захранващ кабел	4x2.5		mm ²
Дължина на захранващия кабел	5		m
Стандарти	EN IEC 60974-1/A1:2019 EN IEC 60974-3:2019 EN IEC 60974-5:2019 EN 60974-10/A1:2015		

Характеристики на Телоподаващо устройство			U.M.
Вид мотор-редуктор	SL 4R-4T		
Мощност на редукторният мотор	120		W
Без ролки	4		
Диаметър на тела / Водеща ролка	1.0-1.2		mm
Диаметри на теловете/Задвижващи водещи ролки	0.6-1.6 твърда тел 0.8-1.6 алуминиев тел 0.9-1.6 тръбно флюсов тел		mm/ Материал
Бутон за тест на газа	Да		
Бутон за телоподаване	Да		
Скорост на телта	0.5-22		m/min
Връзка на горелката за Натискане-Дърпане	по избор		
Диаметър на ролката	200/300		mm

12. ИДЕНТИФИКАЦИОННА ТАБЕЛА

VOESTALPINE BÖHLER WELDING ARC TECHNOLOGY S.R.L. Via Palladio, 19 - ONARA (PADOVA) - ITALY					
URANOS NX 2700 MTE			N°		
EN 60974-1/A1:2019 IEC 60974-10/A1:2015 Class A		60974-3:2019 60974-5:2019			
		3A/20.0V - 270A (270A)/30.8V (30.8V)			
		X (40°C)	40% (30%)	60%	100%
	U ₀ 65V	I ₂	270A (270A)	250A (230A)	230A (210A)
		U ₂	30.8V (30.8V)	30.0V (29.2V)	29.2V (28.4V)
		Up 10.1 kV			
		3A/10.0V - 270A (270A)/20.8V (20.8V)			
	U ₀ 92V	X (40°C)	50% (40%)	60%	100%
		I ₂	270A (270A)	260A (250A)	240A (230A)
	U ₂ 20.8V (20.8V)	I ₂	270A (270A)	250A (230A)	230A (210A)
		U ₂	27.5V (27.5V)	26.5V (25.5V)	25.5V (24.5V)
U ₁ 400V(230V)		I _{1max} 14A(24.9A)		I _{1eff} 8.9A(13.7A)	
IP 23 S					
MADE IN ITALY					

13. ОЗНАЧЕНИЯ НА ТАБЕЛАТА С ОСНОВНИ ДАННИ НА ВОДНО ОХЛАЖДАЩАТА СИСТЕМА

1		2			
3		4			
5		6			
7	9	23			
		11			
8	10	12	15	16	17
		13	15A	16A	17A
7	9	11			
		12	15	16	17
8	10	13	15A	16A	17A
		14	15B	16B	17B
18	19	20	21		
22					
MADE IN ITALY					

CE Декларация за съответствие на ЕС
 EAC Декларация за съответствие на Евразийския митнически съюз ЕАС
 UKCA Декларация за съответствие на Обединеното кралство UKCA

- 1 Търговска марка
- 2 Име и адрес на производителя
- 3 Модел на машината
- 4 Сериен номер
 XXXXXXXXXXXX Година на производство
- 5 Символ на заваръчната машина
- 6 Изисквания към конструктивните стандарти
- 7 Символ на заваръчния процес
- 8 Символ на оборудване подходящо за работа в среда с висок риск от токов удар
- 9 Символ на заваръчния ток
- 10 Номинално напрежение при нулев натоварване
- 11 Мах-Мин номинален ток и съответно стандартно напрежение.
- 12 Символ за скокообразен цикъл на работа
- 13 Символ на номиналния ток
- 14 Символ на номиналното напрежение
- 15 Стойности на скокообразен цикъл на работа
- 16 Стойности на скокообразен цикъл на работа
- 17 Стойности на скокообразен цикъл на работа
- 15A Стойности на номиналния заваръчен ток
- 16A Стойности на номиналния заваръчен ток
- 17A Стойности на номиналния заваръчен ток
- 15B Съответни стойности на напрежението
- 16B Съответни стойности на напрежението
- 17B Съответни стойности на напрежението
- 18 Символ на захранването
- 19 Символ на номиналното захранване.
- 20 Максимален номинален захранващ ток
- 21 Максимален ефективен захранващ ток
- 22 Клас на защита
- 23 Върхово номинално напрежение

BG

